



**COSATTO**  
baby stuff with personality

**HUG**

ISOFIX Car Seat



**NITTY GRITTY**



# IMPORTANT: READ THESE INSTRUCTIONS CAREFULLY BEFORE USE AND KEEP THEM FOR FUTURE REFERENCE. YOUR CHILD'S SAFETY MAY BE AFFECTED IF YOU DO NOT FOLLOW THESE INSTRUCTIONS.

## user guide

---

Thank you for choosing a Cosatto product. Please take a little time to read the important safety notes detailed below. This will ensure many years of happy, safe use. The instruction manual should be kept safely with child car seat for its life period: There is a compartment at the rear of the child car seat for storage of the instruction manual.

## safety: take note

---

### **WARNING: A CHILDS SAFETY IS YOUR RESPONSIBILITY**

- This child car seat has been approved for mass group 1, 2 & 3 which is suitable for transportation in cars of children from 9kg (approximately 9 months old) up to 36 kg (approximately 12 years old).
- Cosatto wants you to be happy with the fitting & security of your child car seat. If you have any questions, please contact our customer service team on our by phone (+44 0800 014 9252) or by email ([cuddle@cosatto.com](mailto:cuddle@cosatto.com)).
- **WARNING:** After an accident the child car seat should be replaced.
- **WARNING: NEVER** use this child car seat on side facing vehicle seat.
- **WARNING: NEVER** use this child car seat on passenger seat fitted with an active airbag.
- **WARNING: NEVER** leave your child unattended, even for the shortest time.
- **WARNING: ALWAYS** secure your child with the safety harness when using this child car seat.
- **WARNING: DO NOT** attempt to dismantle, modify or add to any part of the child car seat or change the way your vehicle seat belts are made or used.
- **WARNING:** Any rigid items and plastic parts of the child car seat must be so located and installed that they are not liable, during everyday use of the vehicle, to become trapped by a movable seat or in a door of vehicle.

- **WARNING:** If any load bearing points other than those described in the instructions are used, this can significantly reduce the protection factor of the child car seat.
- **WARNING: DO NOT** use the child car seat in the home. It has not been designed for home use and should only be used in your car.
- The child car seat must always be placed in a forward facing position.
- Always make sure that the child car seat harness and vehicle seat belt are correctly tensioned to ensure maximum protection for your child.
- The buckle has been designed to be released quickly in an emergency. **IT IS NOT CHILD PROOF.** More inquisitive children might learn to undo the buckle. Children should be told never to play with it or any other part of the child car seat.
- If the vehicle seat backrest has a recline function, place the vehicle seat in the most upright position when using the child car seat.
- Never use any replacement parts other than those that are approved by Cosatto.
- In Group 2 & 3 modes, the lap belt must be used well down in such a way as to properly secure the pelvis of the child
- Never use the child car seat without its fabric cover because the seat cover constitutes as an integral part of the child car seat performance. The seat cover should not be replaced with any other than the ones recommended by Cosatto.
- Safely secure any luggage and other objects that might cause injury to the occupant of the child car seat in the event of a crash.
- After an accident, replace your child car seat and the vehicle seat belts. Although they may look undamaged, they may not protect your child as well as they should.
- Cosatto advise that child car seats should not be bought or sold second-hand. Many seats sold through local advertising and car-boot sales have been found to be dangerous.
- Prevent harness/vehicle seat belt from getting trapped between car doors or rubbing against sharp parts of the seat or body.
- If the harness/vehicle seat belts becomes cut or frayed, replace it before travelling.
- If the vehicle has been left in the sun for a long time, check the seat cover and make sure it is not too hot before placing the child in the child car seat.
- Security is only guaranteed if the child car seat is fitted in accordance with these instructions.
- Failure to comply with the above instructions will automatically void the warranty and exempt Cosatto from any liability.

## **storage of instruction manual**

---

There is a compartment at the rear of the child car seat for storage of the instruction manual.

## notice:

---

1. This is an ISOFIX CHILD RESTRAINT SYSTEM. It is approved to Regulation No. 44, 04 series of amendments for general use in vehicles fitted with ISOFIX anchorages systems.
2. It will fit vehicles with positions approved as ISOFIX positions (as detailed in the vehicle handbook), depending on the category of the child seat and of the fixture. We recommend customer to check compatibility of the child restraint with the intended vehicle prior to fitting. The compatibility list can be found on the back of the instruction manual or our website: <http://cosat.to/hugisofix-compatibility>
3. The ISOFIX size class for which this device is intended is: Group 1/2/3 (9 – 36kg), Class B1.

### **Optional Group 2/3 fitting with vehicle seat belt only:**

1. This is a "Universal" child restraint .It is approved to Regulation No.44,04 series of amendments, for general use in vehicles and it will fit most, but not all, car seats.
2. A correct fit is likely if the vehicle manufacturer has declared in the vehicle hand book that the vehicle is capable of accepting a "Universal" child restraint for this age group.
3. This child restraint has been classified as "Universal" under more stringent conditions as those which applied to earlier designs which do not carry this notice.
4. This child restraint is only suitable if the vehicle is fitted with a type approved ~~lap~~/3 point/~~static~~with retractor safety belt, in compliance with standard UN / ECE Regulation No.16 or other equivalent standards.
5. If in doubt, consult either the child restraint manufacturer or retailer.

## operation:

---

### 1 - list of parts

Your child car seat is supplied in one carton and contains:

- |                     |                             |  |
|---------------------|-----------------------------|--|
| 1. Headrest         | 7. Harness adjuster flap    | 13. ISOFIX tether strap                |
| 2. Upper seat liner | 8. ISOFIX arm buttons       | 14. Compartment for instruction manual |
| 3. Chest pads       | 9. Harness adjuster strap   | 15. ISOFIX arms                        |
| 4. Lower seat liner | 10. Seat recline handle     | 16. Side impact protection block       |
| 5. 5 point harness  | 11. Headrest adjuster lever | 17. ISOFIX guides x2                   |
| 6. Crotch pad       | 12. Seat opening shaft      |  |

### 2 - approved seatbelt requirement

**WARNING:** Ensure that your vehicle has ISOFIX anchor points. Refer to the vehicle list in these instructions for information of where the child car seat base will fit in your vehicle.

Locate the three vehicle ISOFIX anchor points. The two ISOFIX arm anchor points are usually located between the vehicle seat base and back (a). Some vehicles have ISOFIX indicator buttons near the anchor points (b).

The ISOFIX tether strap anchor point is located at either the top of the seat (saloon) (c), the rear of the seat (d), the vehicle floor (e) or the vehicle ceiling (f). If in doubt, please consult the vehicle handbook.

### 3 - fitting the ISOFIX guides (optional)

The ISOFIX guides can help identify the vehicle ISOFIX anchor points and make installation easier. They can also help with the protection of your vehicle seat.

To fit, insert the two ISOFIX guides and hook them onto the vehicle ISOFIX anchor points.

### 4 - adjusting the headrest height

Squeeze the lever at the back of the headrest (a) and raise or lower the headrest to the correct position (b & c).

The headrest can be set at five different heights in group 1 mode with the chest pad locking bar in place. There are four additional positions in Group 2 & 3 mode once the chest pad locking bar has been removed.

### 5 - seating your child into the car seat harness - (Group 1 mode: 9 - 18kg, approx. 9 months to 4 years old) - 1

Loosen the harness by pushing the adjuster button (a) in as you pull the harness straps (b) forward as much as possible.

**IMPORTANT:** Pull the harness **UNDER** the chest pads. **DO NOT** pull on the chest pads.

Unfasten the harness buckle by pressing the red button (c) and releasing the clips (d) and open out the belts (e).

Place your child in the child car seat.

Fit the harness around your child and fasten the harness buckle by joining the clips (f) and pushing them both into the buckle (g).

The harness must fit level with the top of your child's shoulders. It must not fit above or below the shoulder line. The height of the harness can be adjusted by raising or lowering the headrest. See step 4.

## **6 - seating your child into the car seat harness - (Group 1 mode: 9 - 18kg, approx. 9 months to 4 years old) - 2**

Check that the harness is not twisted. Pull the harness up (a) to tighten the lap sections which is designed to fit low down on your child's body.

Pull the adjuster strap forward (b) making sure the harness is a comfortable but FIRM fit around your child.

Finally, pull both chest pads down (c) from your child's shoulders onto their chest.

**NOTE:** The chest pads are an important safety feature. Never use the child car seat without them.

## **7 - adjusting the seat angle**

The child car seat can be used in five different positions. To adjust the recline angle of the seat pull the lever at the front of the seat (a) then move the seat (b). Release the handle in the required position and push until you hear a distinct click.

## **8 - fitting the child car seat to the vehicle seat - 1**

**NOTE:** In group 1 mode, the child car seat can only be fitted using ISOFIX anchor point with top tether strap.

Before fitting the child car seat release the fabric fastener (a) and unroll the tether strap behind the seat.

Bring the tether strap over the headrest and place it on the seat (b).

Place the child car seat onto the vehicle seat.

Push both ISOFIX arm buttons (c) until the ISOFIX arms are fully extended at the rear of the seat (d).

## **9 - fitting the child car seat to the vehicle seat - 2**

Align the child car seat (a) and connect ISOFIX arms onto the vehicle ISOFIX anchor points (b) until a 'CLICK' is heard.

The indicators on the base of the child car seat should show green (c) when the arms are correctly fitted.

## **10 - fitting the child car seat to the vehicle seat - 3**

Push the child car seat back (a) until its backrest is in firm contact with the vehicle seat (b).

**WARNING:** Ensure that the ISOFIX arms are still fully engaged with the ISOFIX anchor point (c).

Pull the child car seat back slightly to ensure the child car seat is locked.

## 11 - fitting the child car seat to the vehicle seat - 4

The tether strap may need to be lengthened so that the tether clip will reach the ISOFIX anchor point. To lengthen the tether strap squeeze the tether strap adjuster (a) and pull the tether strap out b).

For hatchback and estate vehicles remove the parcel shelf (consult the vehicle handbook for information on removing the parcel shelf).

Fit the tether clip to ISOFIX anchor point (c, d, e or f). The tether strap passes under the headrest or remove the headrest if it interferes with the tether strap (consult the vehicle handbook for information on removing the headrest).

Push the tether strap clip on to the ISOFIX anchor point (g) until the spring loaded catch (h) fits over the bar.

Pull the end of the tether strap firmly (i) until the indicator on the adjuster turns green (j). The tether strap is now correctly tensioned.

For hatchback and estate vehicles refit the parcel shelf.

## 12 - removing the child car seat from the vehicle - ISOFIX

Squeeze the tether strap adjuster (a) and pull the tether strap out (b).

Unclip the tether clip from the ISOFIX anchor point by pushing on the spring loaded catch (c) and pulling the tether clip clear (d).

Push both ISOFIX arm buttons (e) to disengage the ISOFIX arms from the ISOFIX anchor points and pull the child car seat back from the vehicle seat (f).

Push the ISOFIX arm button again and push the ISOFIX arms back into the child car seat (g).

## 13 - preparing the child car seat for group 2/3 use - 1

Adjust the child car seat to the most reclined position by pulling the lever at the front of the seat (a) and lifting the front of the seat upwards (b).

Remove the seat opening shaft by releasing the end from its lock (c) and pulling the shaft out of the seat (d).

Pull the top of seat forwards (e).

## 14 - preparing the child car seat for group 2/3 use - 2

Loosen the harness by pushing the adjuster button (a) in as you pull the harness straps (b) forward as much as possible.

**IMPORTANT: Pull the harness UNDER the chest pads. DO NOT pull on the chest pads.**

At the rear of the seat remove the shoulder harness from the harness connector (c).

Lift the shoulder harness to gain better access to the chest pad locking bar.

Release the chest pad locking bar on the rear of the seat (d) by pulling it backwards sharply.

Slide the chest pad straps off the chest pad locking bar (e).

Pull the shoulder harness from the front of the child car seat (f) until the shoulder harness and chest pad straps come through the backrest of the seat (g).

## 15 - preparing the child car seat for group 2/3 use - 3

Lift the bottom part of the seat cover to gain access to the waist harness clips.

Push the waist harness clip ends through the slots in the child car seat (a), push the clips through from under the seat (b) and then through the seat cover.

Push the crotch harness clip through the slot in the underside of the seat (c) and then through the seat cover and seat liner.

The seat liners can now be removed from the child car seat (d).

## 16 - preparing the child car seat for group 2/3 use - 4

Pull the harness adjuster connector (a) until the end of the harness adjuster strap fits under the harness adjuster flap (b).

The adjuster strap can be folded and retained at the bottom of the child car seat base with the fabric fastener (c).

Close the seat and refit the seat opening shaft.

## 17 - installing the child car seat in ISOFIX Group 2/ 3 mode (15 to 36kg, approx. 4 to 12 years old) - 1

Before installation, remove the harness and seat liners from the child car seat and lock the back of the seat with the seat opening shaft. See steps 12 to 15.

**NOTE:** The seat liners, harness, chest pads, crotch pad & chest pad locking bar should be stored away safely for future use. The chest pad locking bar **MUST NOT** be used in group 2 & 3 installations.

Fit the child car seat to the vehicle seat (a) and fasten the tether strap (b). See steps 8 to 10.

Release the vehicle seat belt lock (c) under the headrest. Feed the vehicle seat belt into the gap (d) under the vehicle seat belt slot until the vehicle seat belt is located in the vehicle seat belt slot. Push the vehicle seat belt lock back (e).

## 18 - installing the child car seat in ISOFIX Group 2/ 3 mode (15 to 36kg, approx. 4 to 12 years old) - 2

Place your child in the child car seat and fasten the vehicle seat belt.

Pull the vehicle seat belt upwards to tension the belt (a).

The vehicle seat belt should be positioned between your child's shoulder and neck (b).

If the vehicle seat belt is in the correct position the lap belt should fit over the red tags sewn into the cover on either side of the seat (c). The height of the vehicle seatbelt can be adjusted by squeezing the lever at the back of the headrest and raising or lowering the headrest to the correct position (d).

**IMPORTANT:** The position of the seat belt/lap strap buckle can affect the stability of the child car seat. In an accident this could



stop the child car seat from protecting your child as well as it should. If, when the seat belt/lap strap belt is properly tightened, the buckle lies in the position marked **X** then try fitting the child car seat in another seating position in your vehicle.

**For the safety of the child please check:**

- The diagonal belt section runs through the seat belt guide located on the headrest and the lap belt must pass over the red tags sewn into the seat cover.
- The straps are tightened and not twisted.
- The vehicle seat belt buckle is correctly located on the side of the car seat and is not obstructed.

**IMPORTANT:** The shoulder belt must cling to the child's shoulder and chest. The lap belt must pass over the red tags sewn into the seat cover. Always make sure that your vehicle seat belts are correctly tensioned to ensure maximum protection for your child.

## **19 - installing the child car seat in Group 2/ 3 mode, without ISOFIX (15 to 36kg, approx. 4 to 12 years old) - 1**

**WARNING:** Your child car seat can only be installed forward facing using a three point lap and diagonal belt in the front or rear passenger seats of the vehicle.

## **20 - installing the child car seat in Group 2/ 3 mode, without ISOFIX (15 to 36kg, approx. 4 to 12 years old) - 2**

Before installation, remove the harness and seat liners from the child car seat and lock the back of the seat with the seat opening shaft. See steps 12 to 15.

**NOTE:** The seat liners, harness, chest pads, crotch pad & chest pad locking bar should be stored away safely for future use. The chest pad locking bar **MUST NOT** be used in group 2 & 3 installations.

Ensure the ISOFIX connector arms are retracted into the child car seat. Press the buttons on the front of the child car seat (a) and push the arms back into the seat (b).

Store the ISOFIX tether strap in the back of the child car seat.

Place the child car seat on to the vehicle seat.

Release the vehicle seat belt lock (c) under the headrest. Feed the vehicle seat belt into the gap (d) under the vehicle seat belt slot until the vehicle seat belt is located in the vehicle seat belt slot. Push the vehicle seat belt lock back (e).

## 21 - installing the child car seat in Group 2/ 3 mode, without ISOFIX (15 to 36kg, approx. 4 to 12 years old) - 3

Place your child in the child car seat and fasten the vehicle seat belt.

Pull the vehicle seat belt upwards to tension the belt (a).

The vehicle seat belt should be positioned between your child's shoulder and neck (b).

If the vehicle seat belt is in the correct position the lap belt should fit over the red tags sewn into the cover on either side of the seat (c). The height of the vehicle seatbelt can be adjusted by squeezing the lever at the back of the headrest and raising or lowering the headrest to the correct position (d).

**IMPORTANT:** The position of the seat belt/lap strap buckle can affect the stability of the child car seat. In an accident this could stop the child car seat from protecting your child as well as it should. If, when the seat belt/lap strap belt is properly tightened, the buckle lies in the position marked **X** then try fitting the child car seat in another seating position in your vehicle.

**For the safety of the child please check:**

- The diagonal belt section runs through the seat belt guide located on the headrest and the lap belt must pass over the red tags sewn into the seat cover.
- The straps are tightened and not twisted.
- The vehicle seat belt buckle is correctly located on the side of the car seat and is not obstructed.

**IMPORTANT:** The shoulder belt must cling to the child's shoulder and chest. The lap belt must pass over the red tags sewn into the seat cover. Always make sure that your vehicle seat belts are correctly tensioned to ensure maximum protection for your child.

## 22 - removing the covers for cleaning

Remove the harness and seat liners if fitted. See steps 12 to 15.

**Headrest:** Lift the headrest to the highest position (a). Starting on one side carefully pull the cover off (b).

Release the belt lock under the headrest (c) and pull the elastic loop through the gap (d).

Release the elastic loop (e). Repeat this procedure on the other side of the headrest and remove the headrest cover.

**Seat:** Starting on one side carefully pull the cover off the seat (f). At the rear of the backrest lift the elastic strap over the headrest (g). Push the harness adjuster strap through the elastic loop under the harness adjuster flap (h) then pull the cover from around the adjuster button (i). Unclip the six elastic loops holding the cover to the seat (j) and remove the cover.

**Side impact protection block cover:** Carefully pull the cover off (k).

**IMPORTANT:** The covers are a safety feature. **NEVER** use the child car seat without them.

### **23 - refitting the seat cover**

Ensure the sponge pad is placed on the seat (a).

Fit the side impact protection block covers by stretching the cover over the impact pads (b).

Place the cover on the seat.

Fit the elastic strap over the headrest (c).

Fit the six elastic loops on the inside of cover to the mounting points on the seat (d). Fit the cover around the adjuster button (e) then push the harness adjuster strap through the elastic loop under the harness adjuster flap (f).

Stretch the cover over the seat and backrest (g) ensuring the elastic edging tucks inside the seat structure and secures the cover to the seat.

### **24 - refitting the headrest cover**

Fit the elastic loop (a) through the slot in the vehicle seat belt lock.

Fit the elastic loop under the vehicle seat belt lock (b).

Close the vehicle seat belt lock (c).

Stretch the cover over the headrest (d) ensuring the elastic edging tucks inside the headrest structure and secures the cover to the headrest.

### **25 - refitting the harness for group 1 use - 1**

Pull the seat forward to gain access to the rear of the seat. See Step 13.

Release the harness strap (a).

At the front of the child car seat pull the harness adjuster strap out from under the harness adjuster flap (b).

### **26 - refitting the harness for group 1 use - 2**

Feed the crotch harness through the slot in the seat liner and seat cover (a). Push the crotch harness clip through the slot in the seat (b). Flatten the clip to secure.

Fit the waist harness clips through the slots in the seat cover and seat (c). Push the clips through the seat and back up from underneath (d). Flatten the clips to secure. Loosening the cover around the waist harness mounting points will help with access.

### **27 - refitting the harness for group 1 use - 3**

Feed the shoulder harness through the chest pads then push the straps through the slots in the upper seat liner and backrest (a).

Slide the chest pad straps onto the chest pad belt locking bar at the rear of the backrest (b). Push the chest pad locking bar into the backrest until it's locked in place (c).

Fit the ends of the shoulder harness straps to the harness connector (d) ensuring the straps are correctly attached.

Close the seat and refit the locking bar.

## care

---

Your child car seat has been designed to meet safety standards and with correct use and maintenance will give many years of trouble free performance.

Storing a damp child car seat will encourage mildew to form.

After exposure to damp conditions, dry off with a soft cloth and allow to dry thoroughly before storing.

Store your child car seat in a dry, safe place.

Leaving the child car seat in sunlight for prolonged periods may cause fabrics to fade.

## maintenance

---

Inspect the child car seat regularly for signs of damage - stop using the product if any of the components have become damaged.

When fitted to the vehicle seat, check the child car seat regularly to ensure it is firmly secured and the vehicle belt & harness are not obstructed or twisted.

**DO NOT** take apart, or attempt to take apart, any of the harness when cleaning the harness and seat. It is unnecessary and dangerous to do so.

Food and drink may find their way inside the buckle of the harness. This can stop it working properly.

## cleaning

---

Clean the harness buckle with mild hand soap and water. Rinse thoroughly with warm water. Latch and unlatch the tongues of the buckle several times until a strong click is heard. If you cannot hear a strong click run it under warm water to rinse again.

If the harness/ vehicle belts becomes cut or frayed, replace it before travelling.

Plastic and metal parts may be sponged clean with warm water and a mild detergent.

Never clean with abrasive, ammonia based, bleach based or spirit type cleaners.

### **Cleaning the covers:**

Refer to the wash care label on the soft goods for specific wash care instruction.

## replacement parts

The replacement parts shown below are available for your product. In the event that you require any of these parts:

For UK & Ireland customer, the replacement parts can be ordered through our website: <http://www.cosatto.com/service-centre/spares>.

If you require any further assistance, please contact us at [cuddle@cosatto.com](mailto:cuddle@cosatto.com).

For customer outside UK & Ireland, contact information for your local distributor can be found on <http://www.cosatto.com/stockists>.

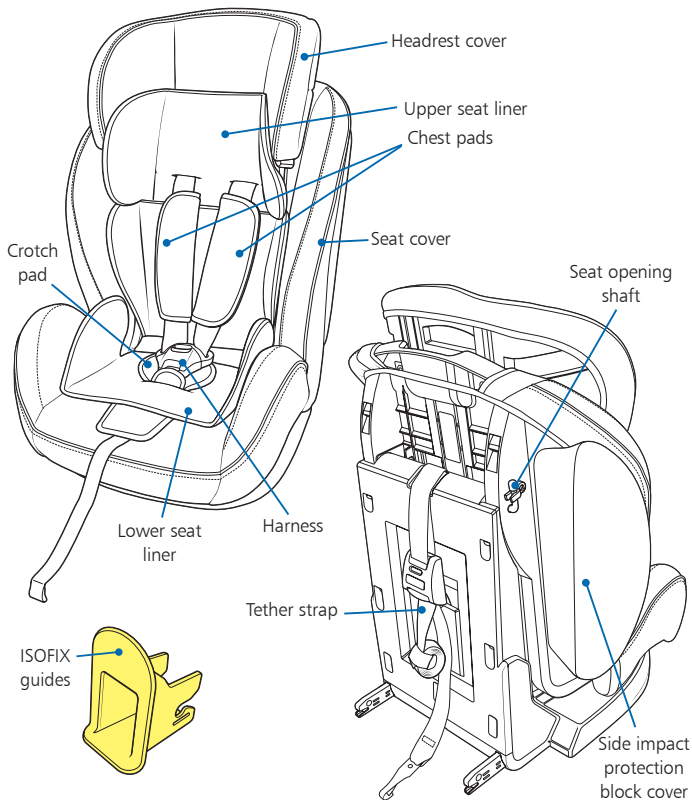

**E**

**IMPORTANTE: LEA ATENTAMENTE ESTAS INSTRUCCIONES ANTES DE UTILIZAR EL PRODUCTO Y CONSÉRVELAS PARA FUTURA REFERENCIA. EN CASO DE NO SEGUIR ESTAS INSTRUCCIONES, LA SEGURIDAD DE SU HIJO PODRÍA VERSE AFECTADA.**

## **guía del usuario**

---

Gracias por escoger un producto Cosatto. Le recomendamos que lea atentamente las notas importantes relativas a la seguridad descritas a continuación. Esto le garantizará un uso seguro y duradero del producto.

Guarde el manual de instrucciones junto al asiento para coches, en un lugar seguro y durante la totalidad de su vida útil; en la parte posterior del asiento para coches encontrará un compartimiento para guardar el manual de instrucciones.

## **seguridad: Le rogamos tenga en cuenta lo siguiente**

---

### **ADVERTENCIA: LA SEGURIDAD DE SU HIJO ES RESPONSABILIDAD SUYA**

- Este asiento para coches ha sido aprobado para niños pertenecientes a los grupos 1, 2 y 3, lo que lo convierte en adecuado para el transporte de niños en coches desde que presentan 9 Kg de peso (lo que aproximadamente equivale a 9 meses de edad) hasta que alcancen 36 Kg de peso (lo que aproximadamente equivale a 12 años de edad).
- Cosatto quiere que seas feliz con la instalación y seguridad de su asiento de seguridad infantil. Si usted tiene alguna pregunta, por favor póngase en contacto con nuestro servicio de atención al cliente en nuestra por teléfono (+44 0800 014 9252) o por correo electrónico ([cuddle@cosatto.com](mailto:cuddle@cosatto.com)).
- **ADVERTENCIA:** Después de un accidente, el asiento para coches deberá reemplazarse por otro.
- **ADVERTENCIA:** No use **NUNCA** este asiento de niños para coches en posición lateral, orientado hacia el cinturón de seguridad.
- **ADVERTENCIA:** No use **NUNCA** este asiento de niños para coches en un asiento de pasajeros que esté equipado con un airbag activado.
- **ADVERTENCIA:** Asegúrese de que el niño esté **SIEMPRE** y en todo momento bajo supervisión de un adulto.
- **ADVERTENCIA:** Asegure **SIEMPRE** a su hijo a este asiento para coches utilizando el arnés de seguridad.

- **ADVERTENCIA: NO** intente desmontar, modificar ni añadir partes ni piezas a este asiento para coches, así como tampoco cambiar el modo en que se utilizan y han sido fabricados los cinturones de seguridad de su vehículo.
- **ADVERTENCIA:** Cualquier elemento rígido y pieza de plástico perteneciente al asiento para coches deberá ubicarse e instalarse de manera que no puedan quedar atrapadas por un asiento móvil o por la puerta del vehículo durante el uso diario del vehículo.
- **ADVERTENCIA:** La utilización de puntos de soporte de carga que no sean los descritos en las instrucciones reducirá considerablemente el factor de protección del asiento para coches.
- **ADVERTENCIA: NO** use el asiento de niños para coches en su hogar, ya que no ha sido diseñado para ello y, por lo tanto, solo deberá usarse en el interior de su coche.
- El asiento para coches deberá siempre colocarse orientado en dirección hacia atrás.
- Asegúrese siempre de que el arnés del asiento de niños para coches y el cinturón de seguridad del vehículo estén correctamente tensados, y no estén retorcidos, a fin de garantizar la máxima protección para su hijo.
- La hebilla ha sido diseñada para poderse desabrochar con rapidez en un caso de emergencia. **NO HA SIDO FABRICADA A PRUEBA DE NIÑOS.** Los niños más curiosos podrían aprender a desabrochar la hebilla. Por ese motivo, será de suma importancia que explique a su hijo que jamás deberá jugar ni con la hebilla ni con ninguna otra pieza del asiento para coches.
- Se recomienda que, si el respaldo del asiento del vehículo dispone de función de inclinación, coloque el respaldo en su posición más erguida antes de proceder a instalar el asiento de niños para coches.
- No utilice nunca recambios que no hayan recibido la autorización de Cosatto.
- En los modos Grupo 2 y Grupo 3, la correa que pasa por encima de la falda deberá colocarse de manera que asegure la pelvis del niño de forma adecuada.
- No use nunca el asiento de niños para coches sin la funda de tejido del asiento ya que la funda del asiento contribuye de forma activa al rendimiento integral del asiento. La funda del asiento no deberá cambiarse por ninguna otra funda que Cosatto no haya recomendado..
- Asegure cualquier pieza de equipaje u otro tipo de bulto a fin de que no puedan causar lesiones al ocupante del asiento de niños para coches en caso de accidente.
- Después de un accidente, tanto los cinturones de seguridad de su vehículo como el

mismo asiento de niños para coches deberán reemplazarse. Aunque no hayan sufrido ningún tipo de daño aparente, es muy posible que no gocen del mismo nivel de protección que antes poseían.

mismo asiento de niños para coches deberán reemplazarse. Aunque no hayan sufrido ningún tipo de daño aparente, es muy posible que no gocen del mismo nivel de protección que antes poseían.

- Cosatto recomienda no comprar ni vender asientos de niños para coches de segunda mano. Muchos de los asientos que se venden a través de anuncios locales de particulares o en mercadillos son peligrosos.
- Evite que el arnés/el cinturón de seguridad de su vehículo puedan quedar atrapados entre las puertas de los coches o bien que rocen continuamente contra piezas afiladas del asiento o de cualquier otro objeto.
- Si el arnés/los cinturones de seguridad de su vehículo sufrieran cortes o se agrietaran, reemplácelos inmediatamente antes de viajar.
- Si el asiento de niños para coches tuviese que quedar expuesto a la luz directa del sol durante un largo período de tiempo, cúbralo ya que las superficies del asiento de niños para coches pueden calentarse hasta alcanzar una temperatura extremadamente alta. Compruebe la superficie del asiento de niños para coches antes de colocar al niño en el asiento.
- Solo se garantizará la seguridad si el asiento de niños para coches ha sido instalado siguiendo estas instrucciones.
- En caso de no cumplir con las instrucciones aquí detalladas, la garantía quedará anulada y Cosatto se eximirá de cualquier responsabilidad.

## **guardar el manual de instrucciones**

---

En la parte posterior del asiento para coches encontrará un compartimiento para guardar el manual de instrucciones



## **tenga en cuenta que:**

---

1. Este es un SISTEMA DE SUJECIÓN ISOFIX PARA NIÑOS. Ha sido aprobado según la Normativa nº 44, 04 con relación a una serie de modificaciones para uso general en vehículos que disponen de sistemas de anclaje ISOFIX.
2. Es adecuado para vehículos con posiciones aprobadas como posiciones ISOFIX (tal y como se detalla en el manual de instrucciones del vehículo), dependiendo de la categoría del asiento para niños y del accesorio.  
La lista de compatibilidad está disponible en el dorso del manual de instrucciones o en nuestro sitio Web: <http://cosat.to/hugisofix-compatibility>
3. El peso del niño y la clase de medida ISOFIX para los cuales se ha diseñado el dispositivo son: Grupo 1/2/3 (9 a 36 kg), Clase B1.

### **Instalación opcional con grupo 2/3 solo mediante cinturón de seguridad del vehículo:**

1. Este es un asiento de seguridad "Universal" para niños. Está homologado a través de la normativa N° 44,04 y sus respectivas modificaciones para ser utilizado de forma generalizada en vehículos y se adapta a la mayoría, pero no a todos, los asientos de coches.
2. Si el fabricante del vehículo afirma en su manual del vehículo que el vehículo acepta asientos de seguridad "Universales" para niños de estas edades, entonces será probable que el asiento se ajuste perfectamente al asiento del vehículo.
3. Este asiento de seguridad para niños está clasificado como "Universal" bajo condiciones más exigentes de las que se aplicaban a diseños anteriores, los cuales no contenían esta notificación.
4. Este asiento de seguridad para niños solo será adecuado si el vehículo cuenta con un cinturón de seguridad retráctil ~~sobre la fald~~/de 3 puntos/~~estático~~ que haya sido debidamente homologado de conformidad con la Normativa estándar UN / ECE N° 16 u otra normativa equivalente.
5. En caso de duda, consulte con el fabricante o el distribuidor del asiento de seguridad.

## funcionamiento:

---

### 1 - lista de piezas

El asiento para coches se suministra embalado en una caja de cartón y contiene:

- |                                    |  |
|------------------------------------|--|
| 1. Reposacabezas                   | 10. Manilla de inclinación del asiento             |
| 2. Forro del asiento superior      | 11. Palanca del ajustador del reposacabezas        |
| 3. Almohadillas para el pecho      | 12. Eje de apertura del asiento                    |
| 4. Forro del asiento inferior      | 13. Correa de fijación ISOFIX                      |
| 5. Arnés                           | 14. Compartimiento para el manual de instrucciones |
| 6. Almohadilla para la entrepierna | 15. Brazos ISOFIX                                  |
| 7. Solapa del ajustador del arnés  | 16. Bloque protector contra impactos laterales     |
| 8. Botones de los brazos ISOFIX    | 17. Guías ISOFIX x2                                |
| 9. Correa del ajustador del arnés  |  |

### 2 - requisito de aprobación del cinturón de seguridad

**ADVERTENCIA: Asegúrese de que su vehículo disponga de puntos de anclaje ISOFIX. Consulte la lista de vehículos que aparece en estas instrucciones para saber en qué parte de su vehículo podrá instalar la base del asiento de niños para coche.**

Localice los tres puntos de anclaje ISOFIX en el vehículo. Los dos puntos de anclaje del brazo conector ISOFIX suelen encontrarse ubicados entre la base del asiento del vehículo y el respaldo (a). Algunos vehículos disponen de botones de indicación ISOFIX cerca de los puntos de anclaje (b).

El punto de anclaje de la correa de fijación ISOFIX está ubicado en la sección superior del asiento (vehículos modelo berlina) (c), en la sección posterior del asiento (d), en el suelo del vehículo (e) o en el techo del vehículo (f). En caso de duda, por favor consulte el manual de instrucciones del vehículo.

### 3 - instalación de las guías ISOFIX (opcional)

Las guías ISOFIX pueden ayudarle a identificar los puntos de anclaje ISOFIX del vehículo y facilitarle la instalación. También pueden ayudarle a proteger el asiento de su vehículo.

Para ello, inserte las dos guías ISOFIX y engánchelas a los puntos de anclaje ISOFIX del vehículo.

### 4 - ajuste de la altura del reposacabezas

Comprima la palanca situada en la parte posterior del reposacabezas (a) y levante o baje el reposacabezas a la posición correcta (b y c).

El reposacabezas puede ajustarse a cinco alturas diferentes en el modo Grupo 1, con la barra de bloqueo de la almohadilla para el pecho colocada en su lugar. Hay cuatro posiciones adicionales en los modos Grupo 2 y Grupo 3, siempre que se haya extraído primero la barra de bloqueo para la almohadilla del pecho.

## 5 - ubicación del niño en el arnés del asiento de niños para coches (modo Grupo 1: 9 - 18kg, aprox. equivalente a niños de entre 9 meses y 4 años de edad) - 1

Afloje el arnés presionando el botón de ajuste (a) hacia dentro, al mismo tiempo que estira las correas de los hombros (b) hacia delante lo máximo posible.

**IMPORTANTE:** Estire del arnés por **DEBAJO** de las almohadillas para el pecho. **NO** estire por las almohadillas para el pecho.

Desabroche la hebilla del arnés presionando el botón rojo (c), soltando los clips (d) y abriendo los cinturones (e).

Coloque a su hijo en el asiento de niños para coches.

Coloque el arnés alrededor de su hijo y abroche la hebilla del arnés uniendo los clips (f) e introduciéndolos a presión en la hebilla (g).

## 6 - ubicación del niño en el arnés del asiento de niños para coches (modo Grupo 1: 9 - 18kg, aprox. equivalente a niños de entre 9 meses y 4 años de edad) - 2

Compruebe que el arnés no esté retorcido y estírelo hacia arriba (a) a fin de ceñir las secciones de la falda, las cuales han sido diseñadas para quedar situadas en la parte inferior del cuerpo de su hijo.

Estire la correa de ajuste hacia delante (b) asegurándose de que el arnés se adapte cómodamente, pero con **FIRMEZA**, al niño.

Por último, estire hacia abajo las dos almohadillas para el pecho (c) y bájeles de los hombros hasta el pecho del niño.

**ATENCIÓN:** las almohadillas para el pecho son un aspecto esencial para la seguridad. No use nunca el asiento para coches sin ellas.

## 7 - ajuste del ángulo del asiento

El asiento de niños para coches puede usarse en cinco posiciones diferentes. Para ajustar el ángulo de inclinación del asiento, tire de la palanca situada en la sección delantera del asiento (a) y, a continuación, mueva el asiento (b). Suelte el asa en la posición requerida y empuje hasta oír un 'clic' distintivo.

## 8 - instalación del asiento de niños para coches en el asiento del vehículo - 1

**ATENCIÓN:** En el modo Grupo 1, el asiento de niños para coches solo puede instalarse mediante el punto de anclaje ISOFIX con la correa de fijación superior.

Antes de instalar el asiento de niños para coches, libere el cierre de tejido (a), desenrolle la correa de fijación detrás del asiento, pásela sobre el reposacabezas y colóquela sobre el asiento de niños para coches (b).

Coloque el asiento de niños para coches en el asiento del vehículo. Estire la manilla del brazo ISOFIX (c) y estire hacia fuera los brazos ISOFIX (d) hasta que se hayan extendido por completo.

## 9 - instalación del asiento de niños para coches en el asiento del vehículo - 2

Alinee el asiento de niños para coches (a) y conecte los brazos ISOFIX en los puntos de anclaje ISOFIX del vehículo (b) hasta que oiga un 'CLIC'. Cuando están correctamente instalados, los indicadores situados sobre ambos brazos ISOFIX muestran el color verde (c).

## 10 - instalación del asiento de niños para coches en el asiento del vehículo - 3

Empuje el asiento de niños para coches hacia atrás (a) hasta que el respaldo del mismo entre en pleno contacto con el asiento del vehículo (b).

**ADVERTENCIA:** Asegúrese de que los brazos ISOFIX estén totalmente conectados al punto de anclaje ISOFIX (c).

Tire el asiento de niños para coches ligeramente hacia atrás para asegurarse de que el asiento de niños para coches esté correctamente bloqueado.

## 11 - instalación del asiento de niños para coches en el asiento del vehículo - 4

Es posible que tenga que alargar la correa de fijación a fin de que el clip de fijación llegue hasta el punto de anclaje ISOFIX. Para alargar la correa de fijación, comprima el ajustador de la correa de fijación (a) y estire la correa de fijación hacia fuera (b).

En vehículos modelo familiar o con portón trasero, retire la bandeja (para obtener la información necesaria acerca de cómo extraerla, consulte el manual de instrucciones del vehículo).

Conecte el clip de fijación al punto de anclaje ISOFIX (c, d, e o f). La correa de fijación pasa por debajo del reposacabezas; en caso de que este interfiera con la correa de fijación, retire el reposacabezas (para obtener la información necesaria acerca de cómo extraer el reposacabezas, consulte el manual de instrucciones del vehículo).

Empuje el clip de la correa de fijación por el punto de anclaje ISOFIX (g) hasta que el cierre activado por resorte (h) quede instalado sobre la barra.

Estire firmemente del extremo de la correa de fijación (i) hasta que el indicador del ajustador se vuelva verde (j). La correa de fijación está ahora correctamente tensada.

En vehículos modelo familiar o con portón trasero, vuelva a colocar la bandeja posterior.

## 12 - extracción de la base del asiento de niños para coches del asiento del vehículo - ISOFIX

Comprima el ajustador de la correa de fijación (a) y estire de la correa de fijación hacia fuera (b).

Desconecte el clip de fijación del punto de anclaje ISOFIX a través de presionar el cierre activado por resorte (c) y de estirar el clip de fijación hacia fuera hasta separarlo (d).

Presione ambos botones de los brazos ISOFIX (e) para desencajar los brazos ISOFIX de los puntos de anclaje ISOFIX y estire el asiento de niños para coches hacia atrás desde el asiento del vehículo (f).

Vuelva a presionar el botón del brazo ISOFIX y empuje los brazos ISOFIX hasta volverlos a introducir en el asiento de niños para coches (g).

## 13 - preparación del asiento de niños para coches para el modo grupo 2/ 3 - 1

Ajuste el asiento de niños para coches en su posición de máxima inclinación estirando de la palanca situada en la parte de delante del asiento (a) y levantando la parte anterior del asiento (b).

Extraiga el eje de apertura del asiento soltando el extremo de su seguro de bloqueo (c) y estirando el eje hasta extraerlo del asiento (d).

Empuje la parte superior del asiento hacia delante (e).

## 14 - preparación del asiento de niños para coches para el modo grupo 2/ 3 - 2

Afloje el arnés presionando el botón de ajuste (a) hacia dentro, al mismo tiempo que estira las correas de los hombros (b) hacia delante lo máximo posible.

**IMPORTANTE:** Estire del arnés por **DEBAJO** de las almohadillas para el pecho. **NO** estire por las almohadillas para el pecho.

Retire el arnés de los hombros del conector del arnés (c), en la parte posterior del asiento.

Levante el arnés del hombro para disponer de mejor acceso a la barra de bloqueo de las almohadillas para el pecho.

Libere la barra de bloqueo de las almohadillas para el pecho en la sección posterior del asiento (d) estirándola hacia atrás con firmeza.

Deslice las correas de la almohadilla para el pecho hasta extraerlas de la barra de bloqueo de las almohadillas para el pecho (e).

Estire del arnés del hombro desde la sección delantera del asiento de niños para coches (f) hasta que el arnés del hombro y las correas de las almohadillas para el pecho pasen a través del respaldo del asiento (g).

## 15 - preparación del asiento de niños para coches para el modo grupo 2/ 3 - 3

Levante la sección inferior de la funda del asiento para disponer de acceso a los clips del arnés de la cintura.

Empuje los extremos del clip del arnés de la cintura a través de las ranuras del asiento de niños para coches (a), empuje los clips a través desde debajo del asiento (b) y, a continuación, a través de la funda del asiento.

Empuje el clip del arnés de la entrepierna a través de la ranura ubicada en la sección de debajo del asiento (c) y, a continuación, a través de la funda del asiento y del forro del asiento.

Los forros del asiento ya pueden extraerse del asiento de niños para coches (d).

## 16 - preparación del asiento de niños para coches para el modo grupo 2/ 3 - 4

Estire el conector del ajustador del arnés (a) hasta que el extremo de la correa del ajustador del arnés encaje debajo de la solapa del ajustador del arnés (b).

La correa de ajuste puede plegarse y retenerse en la sección inferior de la base del asiento de niños para coches mediante el cierre de tela (c).

Cierre el asiento y vuelva a instalar las barras de bloqueo inferior y superior.

## 17 - instalación del asiento de niños para coches en modo Grupo 2 / 3, ISOFIX (de 15 a 36 Kg. de peso, aprox. equivalente a niños de entre 4 y 12 años de edad) - 1

Antes de la instalación, retire el arnés y los forros del asiento de niños para coches y bloquee la parte posterior del asiento con el eje de apertura del asiento. Véanse los pasos 12 a 15.

**ATENCIÓN:** El arnés, las almohadillas para el pecho, la almohadilla de la entrepierna y la barra de bloqueo de la almohadilla para el pecho deberán almacenarse de manera segura para su futuro uso. La barra de bloqueo de la almohadilla para el pecho **NO DEBERÁ** usarse en instalaciones de los grupos 2 y 3.

Instale el asiento de niños para coches en el asiento del vehículo (a) y abroche la correa de fijación (b). Véanse los pasos 8 a 10.

Libere el seguro del cinturón de seguridad del vehículo (c) debajo del reposacabezas. Pase el cinturón de seguridad del vehículo por el espacio de separación (d) que hay debajo de la ranura del cinturón de seguridad del vehículo hasta que este quede situado en la ranura del cinturón de seguridad del vehículo. Empuje el seguro del cinturón de seguridad del vehículo hacia atrás (e).

## 18 - instalación del asiento de niños para coches en modo Grupo 2 / 3, ISOFIX (de 15 a 36 Kg. de peso, aprox. equivalente a niños de entre 4 y 12 años de edad) - 2

Coloque a su hijo en el asiento de niños para coches y abroche el cinturón de seguridad del vehículo.

Estire el cinturón de seguridad del vehículo hacia arriba para tensarlo (a).

El cinturón de seguridad del vehículo debería posicionarse entre el hombro y el cuello del niño (b).

Si el cinturón de seguridad del vehículo está en la posición correcta, la sección del cinturón que pasa por la falda debería encajar sobre las etiquetas rojas cosidas en la funda en uno de los lados del asiento (c). La altura del cinturón de seguridad del vehículo puede ajustarse a través de comprimir la palanca situada en la sección posterior del reposacabezas y levantando o bajando el reposacabezas a la posición correcta (d).

**IMPORTANTE:** La posición del cinturón de seguridad del vehículo/hebilla de la correa de la sección de la falda puede afectar a la estabilidad del asiento de niños para coches. En caso de accidente, esto podría evitar que el asiento de niños para coches protegiera a su hijo de la forma debida. Si, una vez que el cinturón de seguridad/correa de fijación sobre la falda está bien ceñido, la hebilla está en la posición marcada con una **X** entonces deberá intentar instalar el asiento para coches en otra posición diferente dentro del vehículo.

**Para garantizar la seguridad de su hijo, le rogamos compruebe lo siguiente:**

- La sección diagonal del cinturón de seguridad del vehículo pasa a través de la guía del cinturón, ubicada en el reposacabezas, y la sección de la correa de la falda pasa por encima de las etiquetas rojas cosidas en la funda del asiento.
- Las correas están apretadas y no están retorcidas.
- La hebilla del cinturón de seguridad del vehículo está correctamente ubicada en la sección lateral del asiento de niños para coches y no presenta ningún tipo de obstrucción.

**IMPORTANTE:** La sección del cinturón que pasa por los hombros debe agarrarse a los hombros y el pecho del niño. La sección del cinturón que pasa por la falda debe pasar por encima de las etiquetas rojas cosidas en la funda del asiento. Asegúrese siempre de que los cinturones de seguridad del vehículo estén correctamente tensados a fin de garantizar la máxima protección de su hijo.

## **19 - instalación del asiento de niños para coches en modo Grupo 2 / 3, sin ISOFIX (de 15 a 36 Kg. de peso, aprox. equivalente a niños de entre 4 y 12 años de edad) - 1**

**ADVERTENCIA:** El asiento para coches de su hijo solo podrá instalarse orientado hacia atrás en el asiento de pasajeros de delante o de atrás del vehículo, mediante un cinturón de seguridad diagonal que pase por encima de la cintura del pasajero y que esté dotado de tres puntos de fijación.

## **20 - instalación del asiento de niños para coches en modo Grupo 2 / 3, sin ISOFIX (de 15 a 36 Kg. de peso, aprox. equivalente a niños de entre 4 y 12 años de edad) - 2**

Antes de la instalación, retire el arnés y los forros del asiento de niños para coches y bloquee la parte posterior del asiento con el eje de abertura del asiento. Véanse los pasos 12 a 15.

**ATENCIÓN:** Los forros del asiento, el arnés, las almohadillas para el pecho, la almohadilla de la entrepierna y la barra de bloqueo de la almohadilla para el pecho deberán almacenarse de manera segura para su futuro uso. La barra de bloqueo de la almohadilla para el pecho **NO DEBERÁ** usarse en instalaciones de los grupos 2 y 3.

Asegúrese de que los brazos del conector ISOFIX se hayan retraído e introducido en el asiento de niños para coches. Pulse los botones de la sección delantera del asiento de niños para coches (a) y empuje e introduzca de nuevo los brazos en el asiento de niños para coches (b).

Guarde la correa de fijación ISOFIX en la sección posterior del asiento de niños para coches.

Coloque el asiento de niños para coches en el asiento del vehículo.

Suelte el seguro del cinturón de seguridad del vehículo (c) debajo del reposacabezas. Pase el cinturón de seguridad del vehículo por el espacio de separación (d) que hay debajo de la ranura del cinturón de seguridad del vehículo hasta que este quede situado en la ranura del cinturón de seguridad del vehículo. Empuje el seguro del cinturón de seguridad del vehículo hacia atrás (e).

## **21 - instalación del asiento de niños para coches en modo Grupo 2 / 3, sin ISOFIX (de 15 a 36 Kg. de peso, aprox. equivalente a niños de entre 4 y 12 años de edad) - 3**

Coloque a su hijo en el asiento de niños para coches y abroche el cinturón de seguridad del vehículo.



Estire el cinturón de seguridad del vehículo hacia arriba para tensarlo (a).

El cinturón de seguridad del vehículo debería posicionarse entre el hombro y el cuello del niño (b).

Si el cinturón de seguridad del vehículo está en la posición correcta, la sección del cinturón que pasa por la falda debería encajar sobre las etiquetas rojas cosidas en la funda en uno de los lados del asiento (c). La altura del cinturón de seguridad del vehículo puede ajustarse a través de comprimir la palanca situada en la sección posterior del reposacabezas y levantando o bajando el reposacabezas a la posición correcta (d).

**IMPORTANTE:** La posición del cinturón de seguridad del vehículo/hebilla de la correa de la sección de la falda puede afectar a la estabilidad del asiento de niños para coches. En caso de accidente, esto podría evitar que el asiento de niños para coches protegiera a su hijo de la forma debida. Si, una vez que el cinturón de seguridad/correa de fijación sobre la falda está bien ceñido, la hebilla está en la posición marcada con una **X** entonces deberá intentar instalar el asiento para coches en otra posición diferente dentro del vehículo.

**Para garantizar la seguridad de su hijo, le rogamos compruebe lo siguiente:**

- La sección diagonal del cinturón de seguridad del vehículo pasa a través de la guía del cinturón, ubicada en el reposacabezas, y la sección de la correa de la falda pasa por encima de las etiquetas rojas cosidas en la funda del asiento.
- Las correas están apretadas y no están retorcidas.
- La hebilla del cinturón de seguridad del vehículo está correctamente ubicada en la sección lateral del asiento de niños para coches y no presenta ningún tipo de obstrucción.

**IMPORTANTE:** La sección del cinturón que pasa por los hombros debe agarrarse a los hombros y el pecho del niño. La sección del cinturón que pasa por la falda debe pasar por encima de las etiquetas rojas cosidas en la funda del asiento. Asegúrese siempre de que los cinturones de seguridad del vehículo estén correctamente tensados a fin de garantizar la máxima protección de su hijo.

## 22 - extracción de las fundas para su limpieza

Extraiga el arnés y, si los hay, los forros del asiento de niños para coches (véanse los pasos 12 y 15).

**Reposacabezas:** Levante el reposacabezas hasta alcanzar su posición más elevada (a). Empezando por un lado, estire y extraiga la funda con sumo cuidado (b).

Suelte el seguro del cinturón de seguridad debajo del reposacabezas (c) y estire el bucle

elástico a través del espacio de separación existente (d).

Suelte el bucle elástico (e). Repita este procedimiento en el otro lado del reposacabezas y extraiga la funda del reposacabezas.

**Asiento:** Empezando por un lado, estire y extraiga la funda del asiento con sumo cuidado (F). En la parte posterior del respaldo, levante la correa elástica por encima del reposacabezas (g). Empuje la correa del ajustador del arnés a través del bucle elástico por debajo de la solapa del ajustador del arnés (h) y, a continuación, estire la funda desde alrededor del botón del ajustador (i). Desabroche los seis bucles elásticos que sujetan la funda al asiento (j) y extraiga la funda.

**Funda del bloque protector contra impactos laterales:** Con cuidado, extraiga la funda (k).

**IMPORTANTE:** la funda es un aspecto esencial para la seguridad. **NO USE NUNCA** el asiento para coches sin ella.

## 23 - reinstalación de la funda del asiento

Asegúrese de que la almohadilla de esponja esté ubicada en el asiento (a).

Coloque las fundas del bloque protector contra impactos laterales estirando la funda y colocándola sobre las almohadillas de impacto (b).

Coloque la funda sobre el asiento.

Coloque la correa elástica por encima del reposacabezas (c).

Coloque los seis bucles elásticos del interior de la funda en los puntos de montaje del asiento (d). Coloque la funda sobre el botón del ajustador (e) y, a continuación, empuje la correa del ajustador del arnés a través del bucle elástico por debajo de la solapa del ajustador del arnés (f).

Estire la funda por encima del asiento y del respaldo (g), asegurándose de que el borde elástico quede dentro de la estructura del asiento, y fije la funda al asiento.

## 24 - reinstalación de la funda del reposacabezas

Coloque el bucle elástico (a) a través de la ranura en el seguro del cinturón de seguridad del vehículo.

Coloque el bucle elástico debajo del seguro del cinturón de seguridad del vehículo (b).

Cierre el seguro del cinturón de seguridad del vehículo (c).

Estire la funda por encima del reposacabezas (d), asegurándose de que el borde elástico quede dentro de la estructura del reposacabezas, y fije la funda al reposacabezas.

## 25 - reinstalación del arnés para su uso en Grupo 1 - 1

Tire el asiento hacia delante para disponer de acceso a la parte posterior del asiento.

Consulte el paso 13.

Suelte la correa del ajustador del arnés (a).

En la parte delantera del asiento de niños para coches, estire la correa de ajuste del arnés y extraígalas de debajo de la solapa de ajuste del arnés (b).

## **26 - reinstalación del arnés para su uso en Grupo 1 - 2**

Pase el arnés de la entrepierna a través de la ranura del forro del asiento y de la funda del asiento (a). Empuje el clip del arnés de la entrepierna a través de la ranura del asiento (b).

Aplane el clip y fíjelo.

Coloque los clips del arnés de la cintura a través de las ranuras de la funda del asiento y del asiento (c). Empuje los clips a través del asiento y otra vez hacia arriba desde la sección de debajo (d). Aplane los clips y fíjelos. Si afloja la funda de alrededor de los puntos de montaje del arnés de la cintura, dispondrá de un mejor acceso.

## **27 - reinstalación del arnés para su uso en Grupo 1 - 3**

Pase el arnés del hombro a través de las almohadillas para el pecho y, a continuación, empuje las correas a través de las ranuras del forro superior del asiento y del respaldo (a).

Deslice las correas de la almohadilla para el pecho sobre la barra de bloqueo de la sección del cinturón de la almohadilla para el pecho, en la sección posterior del respaldo (b).

Empuje la barra de bloqueo de la almohadilla para el pecho e introdúzcala en el respaldo hasta que quede bloqueada en la posición correcta (c).

Introduzca las correas del arnés del hombro en el conector del arnés (d) asegurándose de que las correas estén correctamente acopladas.

Cierre el asiento y vuelva a instalar la barra de bloqueo.

## cuidado

---

Este asiento para coches ha sido diseñado según las normativas vigentes de seguridad.

Un uso y mantenimiento adecuados le permitirán disfrutar de un rendimiento óptimo del producto durante un largo período de tiempo.

Si almacena el asiento para coches cuando está mojado podría crearse moho en el mismo.

Después de haber estado expuesto a condiciones húmedas, seque el producto con un paño de tacto suave y permita que se seque antes de guardarlo.

Guarde el asiento para coches en un lugar seco y seguro.

Si el asiento de niños para coches estuviera expuesto a los rayos del sol durante períodos prolongados, ello podría causar la decoloración del tejido.

## mantenimiento

---

Inspeccione el asiento de niños para coches con regularidad y asegúrese de que no presente índices de ningún tipo de daño. En caso de que cualquiera de los componentes estuviera dañado, deje de utilizar el producto.

Cuando instale el asiento de niños para coches en el asiento del vehículo, compruebe con regularidad la instalación y colocación del asiento de niños para coches a fin de asegurarse que la unidad esté bien tensada y que el cinturón de seguridad del vehículo y el arnés no están ni retorcidos ni sufren ninguna obstrucción.

**NO** desmonte, ni intente desmontar, ninguno de los arneses del producto cuando se disponga a limpiar el arnés y el asiento. Hacerlo será innecesario y peligroso.

Es posible que los restos de comida y líquido se introduzcan en la hebilla del arnés, causando que el producto deje de funcionar adecuadamente.

## limpieza

---

Limpie la hebilla del arnés con agua y un jabón de manos blando. Lávela bien con agua tibia. Enganche y desenganche las lengüetas de la hebilla varias veces hasta que oiga un clic firme. Si no oye un clic firme, colóquela bajo agua tibia y vuelva a lavarla.

Si el arnés/los cinturones de seguridad de su vehículo sufrieran cortes o se agrietaran, reemplácelos inmediatamente antes de viajar.

Las piezas y partes de plástico y de metal deberán limpiarse con una esponja suave, agua tibia y un detergente de dureza mínima.

No limpie nunca la unidad con limpiadores abrasivos, o basados en amoníaco, lejía o alcoholes.

### **Limpieza de las fundas:**

Para consultar las instrucciones de lavado, lea la etiqueta de lavado y cuidados.

## piezas de sustitución

Disponemos de todos los recambios listados a continuación para su producto. En el caso de que necesite cualquiera de estas piezas:

Para los clientes del Reino Unido e Irlanda, los recambios pueden pedirse a través de nuestra página Web: <http://www.cosatto.com/service-centre/spares>. Si necesita asistencia adicional, por favor póngase en contacto con nosotros en [cuddle@cosatto.com](mailto:cuddle@cosatto.com).

Para los clientes de fuera del Reino Unido e Irlanda, los datos de contacto de sus distribuidores locales aparecen listados en: <http://www.cosatto.com/stockists>.

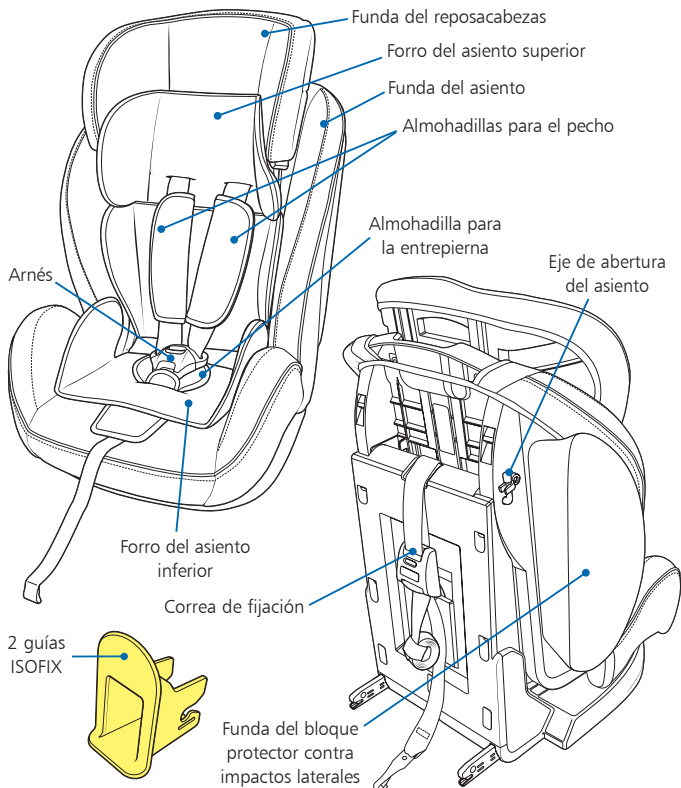

**F**

# IMPORTANT : LISEZ ATTENTIVEMENT CES INSTRUCTIONS SOUS PEINE DE COMPROMETTRE LA SÉCURITÉ DE VOTRE ENFANT. CONSERVEZ-LES SOIGNEUSEMENT, ELLES POURRONT VOUS SERVIR PLUS TARD.

## mode d'emploi

---

Merci d'avoir choisi un produit Cosatto. Prenez le temps de lire les consignes importantes de sécurité décrites ci-après. Elles vous garantiront de nombreuses et heureuses années d'utilisation en toute sécurité.

Le mode d'emploi doit être conservé avec le siège-auto pour enfant tout au long de sa période d'utilisation : Un compartiment à l'arrière du siège-auto permet de ranger le mode d'emploi.

## Sécurité : NB

---

### AVERTISSEMENT : VOUS ÊTES RESPONSABLE DE LA SÉCURITÉ DE L'ENFANT

- Ce siège-auto pour enfant a été approuvé pour les groupes de masse 1, 2 et 3 correspondant au transport en voiture des enfants à partir de 9 kg (environ 9 mois) et jusqu'à 36 kg (environ 12 ans).
- Cosatto met tout en œuvre pour que l'installation et la sécurité de votre siège-auto pour enfant vous satisfassent. Pour toute question, veuillez contacter notre équipe d'assistance à la clientèle par téléphone
- **AVERTISSEMENT** : le siège-auto doit être remplacé après un accident.
- **AVERTISSEMENT** : n'utilisez **JAMAIS** ce siège-auto en position latérale.
- **AVERTISSEMENT** : n'utilisez **JAMAIS** ce siège-auto sur le siège passager si l'airbag est activé.
- **AVERTISSEMENT** : ne laissez **JAMAIS** votre enfant sans surveillance, même pour un instant.
- **AVERTISSEMENT** : attachez **TOUJOURS** votre enfant au moyen du harnais de sécurité lors de l'utilisation de ce siège-auto.
- **AVERTISSEMENT** : n'essayez **PAS** de démonter, de modifier ou d'ajouter toute partie du siège-auto ni de changer la

façon dont les ceintures de sécurité du véhicule sont conçues ou utilisées.

- **AVERTISSEMENT** : tous les éléments rigides et les pièces en plastique du siège-auto doivent être situés et installés de sorte qu'ils ne soient pas, lors de l'utilisation quotidienne du véhicule, coincés sous un siège mobile ou dans une porte du véhicule.
- **AVERTISSEMENT** : si des points de charge autres que ceux indiqués dans le mode d'emploi sont utilisés, cela peut réduire considérablement le facteur de protection du siège-auto.
- **AVERTISSEMENT** : n'utilisez **PAS** le siège-auto chez vous. Il n'a pas été conçu pour un usage au domicile et ne doit être utilisé que dans votre véhicule.
- Le siège-auto doit toujours être orienté face à la route.
- Assurez-vous toujours que le harnais du siège-auto et la ceinture du véhicule soient correctement tendus afin d'assurer une protection maximale de votre enfant.
- La boucle a été conçue de façon à être libérée rapidement en cas d'urgence. UN ENFANT PEUT L'ACTIONNER. Les enfants plus curieux peuvent apprendre à défaire la boucle. Vous devez leur dire de ne jamais jouer avec, ni avec toute autre partie du siège-auto.
- Si le dossier du siège du véhicule est inclinable, il est recommandé de le positionner le plus droit possible avant d'installer le siège-auto.
- Utilisez toujours des pièces de rechange approuvées par Cosatto.
- Pour les groupes 2 et 3, la ceinture abdominale doit être portée de manière à s'ajuster correctement sur le bas sin de l'enfant.
- N'utilisez jamais le siège-auto sans sa housse en tissu, celle-ci contribue à sa performance intégrale. En cas de remplacement de la housse de siège, utilisez toujours une housse recommandée par Cosatto.
- Attachez solidement les bagages et autres objets qui pourraient blesser l'occupant du siège-auto en cas d'accident.
- Le siège-auto et les ceintures de sécurité du véhicule doivent être remplacés après un accident. Bien qu'ils puissent sembler en bon état, ils peuvent ne pas continuer à protéger votre enfant aussi bien qu'ils le devraient.
- Cosatto conseille de ne pas acheter ni vendre de sièges-auto d'occasion. De nombreux sièges-auto vendus par le biais de petites annonces ou de vide-greniers se sont avérés être dangereux.
- Ne laissez pas le harnais et les ceintures du véhicule se trouver pincés par les portes

du véhicule ni frotter contre des arêtes vives du siège ou du châssis.

- Si le harnais ou les ceintures du véhicule sont coupés ou effilochés, remplacez-les avant de conduire.
- Si le véhicule est resté longtemps au soleil, vérifiez que la housse du siège-auto n'est pas trop chaude avant d'y placer votre enfant.
- La sécurité n'est garantie que si le siège-auto est installé conformément à ces instructions.
- Le non-respect des instructions ci-dessus annule automatiquement la garantie et dégage Koochi de toute responsabilité.

## rangement du mode d'emploi

---

Un compartiment à l'arrière du siège-auto permet de ranger le mode d'emploi.

## remarques :

---

1. Ceci est un DISPOSITIF DE RETENUE POUR ENFANT ISOFIX. Il est conforme à la série 04 d'amendements au Règlement n°44 pour une utilisation régulière dans un véhicule ; il est adapté aux systèmes d'ancrage ISOFIX.
2. Il convient aux véhicules aux places homologuées ISOFIX (indiquées dans le manuel du véhicule), selon la catégorie du siège-auto et celle du dispositif de fixation. La liste de compatibilité se trouve au dos du mode d'emploi et sur notre site Web: <http://cosat.to/hugisofix-compatibility>
3. Le dispositif a été approuvée pour le groupe de masse 1 (de 9 à 18 kg) et la classe de taille ISOFIX B1.

## Installation optionnelle pour les Groupes 2 et 3 en utilisant uniquement la ceinture du véhicule :

1. Ceci est un dispositif de retenue « universel ». Il est conforme à la série 04 d'amendements au Règlement n°44 pour une utilisation régulière dans un véhicule ; il est adapté à la plupart des sièges auto.
2. Une bonne installation est envisageable si le constructeur précise dans le manuel du véhicule qu'un dispositif de retenue « universel » pour cette tranche d'âge peut être installé dans ce véhicule.
3. Ce dispositif de retenue pour enfant a été classé « universel » sous des conditions plus strictes que celles appliquées aux modèles antérieurs n'étant pas accompagnés de cette notice.
4. Ce dispositif est seulement utilisable sur les véhicules approuvés équipés de ceintures de sécurité ~~sous-abdominales~~/3 points/~~statiques~~/à enrouleur, homologuées conformément au Règlement n°16 de la CEE/ONU ou d'une norme équivalente.
5. En cas de doute, contacter le fabricant du dispositif de retenue ou le détaillant.



## fonctionnement

---

### 1 - liste des pièces

Votre siège-auto est livrée dans un carton qui contient les éléments suivants:

- |                                 |  |
|---------------------------------|--|
| 1. Appui-tête                   | 10. Poignée d'inclinaison du siège     |
| 2. Réducteur supérieur          | 11. Poignée de réglage de l'appui-tête |
| 3. Rembourrages de bretelle     | 12. Tige d'ouverture du siège          |
| 4. Réducteur inférieur          | 13. Sangle de fixation ISOFIX          |
| 5. Harnais                      | 14. Compartiment du mode d'emploi      |
| 6. Rembourrage d'entrejambe     | 15. Bras ISOFIX                        |
| 7. Rabat d'entrejambe           | 16. Bouclier latéral                   |
| 8. Boutons de bras ISOFIX       | 17. Guides ISOFIX x2                   |
| 9. Sangle de réglage du harnais |  |

### 2 - exigence en termes de ceinture de sécurité approuvée

**AVERTISSEMENT : S'assurer que le véhicule est doté de points d'ancrage ISOFIX. Se reporter à la liste de véhicules de ce mode d'emploi pour plus d'informations sur l'emplacement adapté à la base du siège auto pour enfant dans votre véhicule.**

Localiser les trois points d'ancrage ISOFIX du véhicule. Les deux points d'ancrage du connecteur articulé ISOFIX se trouvent généralement entre la base du siège du véhicule et le dossier (a). Certains véhicules sont dotés de boutons indicateurs ISOFIX près des points d'ancrage (b).

Le point d'ancrage de la sangle de fixation ISOFIX se situe au sommet du siège (banquette) (c), au dos du siège (d), sur le plancher du véhicule (e) ou au plafond du véhicule (f). En cas de doute, consulter le manuel du véhicule.

### 3 - adapter les glissières ISOFIX (facultatif)

Les glissières ISOFIX peuvent vous aider à identifier les points d'ancrage ISOFIX du véhicule et faciliter l'installation. Elles peuvent également vous aider à protéger le siège de votre véhicule.

Insérer les deux glissières ISOFIX et les accrocher aux points d'ancrage ISOFIX du véhicule.

### 4 - réglage de la hauteur de l'appui-tête

Actionnez la poignée à l'arrière de l'appui-tête (a) et montez ou descendez l'appui-tête à la position adéquate (b et c).

L'appui-tête est réglable sur cinq hauteurs en mode groupe 1 avec la barre de fixation des sangles des rembourrages de bretelle. Quatre hauteurs supplémentaires sont disponibles pour les modes groupe 2 et groupe 3 une fois cette barre de fixation enlevée.

## 5 - attacher votre enfant avec le harnais du siège auto – (mode « Groupe 1 » : 9 – 18 kg, de 9 mois à 4 ans environ) - 1

Desserrer le harnais en appuyant sur le levier de réglage (a) et en tirant les sangles vers l'avant (b) autant que possible.

**IMPORTANT** : Tirer le harnais **SOUS** le protège-poitrine rembourré. **NE PAS** tirer sur la rembourrages de bretelle.

Détacher la boucle du harnais en appuyant sur le bouton rouge (c) pour déverrouiller les attaches (d) et relâcher les ceintures (e).

Placer l'enfant dans le siège auto.

Placer le harnais autour de l'enfant et attacher la boucle du harnais en joignant les deux attaches (f) et en les insérant dans la boucle (g).

## 6 - attacher votre enfant avec le harnais du siège auto – (mode « Groupe 1 » : 9 – 18 kg, de 9 mois à 4 ans environ) - 2

Vérifiez que le harnais n'est pas torsadé, puis tirez les sangles vers le haut (a) de façon à venir les serrer sur le bas du corps de votre enfant.

Tirez la sangle de réglage vers l'avant (b) en veillant à ce que le harnais soit confortablement et **FERMEMENT** ajusté à l'enfant.

Enfin, faites glisser les deux rembourrages de bretelle vers le bas (c) de façon à les placer au niveau de la poitrine.

**REMARQUE**: ces rembourrages constituent un élément important du dispositif de sécurité. N'utilisez jamais le siège-auto s'ils ne sont pas présents.

## 7 - réglage de l'inclinaison du siège-auto

Le siège-auto dispose de cinq positions d'inclinaison différentes. Pour régler l'inclinaison, tirez sur la poignée d'inclinaison à l'avant du siège (a), puis inclinez le dossier à la position désirée (b). Relâchez alors la poignée et poussez jusqu'à entendre un déclic clair.

## 8 - installer le siège auto sur le siège du véhicule - 1

**NOTE** : Sur le mode « groupe 1 », le siège auto pour enfant ne peut être installé qu'en utilisant un point d'ancrage ISOFIX avec une sangle de fixation.

Avant d'installer le siège auto, desserrer la fermeture en tissu (a), dérouler la sangle de fixation derrière le siège et la passer par-dessus l'appui-tête pour la placer sur le siège auto pour enfant (b).

Placer le siège auto sur le siège du véhicule. Tirer sur la poignée du bras ISOFIX (c) et sortir les bras ISOFIX (d) jusqu'à ce qu'ils soient complètement étendus.

## 9 - installer le siège auto sur le siège du véhicule - 2

Aligner le siège auto (a) et connecter les bras ISOFIX aux points d'ancrage ISOFIX du véhicule (b) jusqu'à entendre un « clic ». Les indicateurs sur les deux bras ISOFIX deviennent vert (c) lorsque les bras sont correctement connectés.

## 10 - installer le siège auto sur le siège du véhicule - 3

Pousser le siège auto (a) jusqu'à ce que son dossier soit fermement en contact avec le siège du véhicule (b).

### **AVERTISSEMENT : S'assurer que les bras ISOFIX sont toujours bien enclenchés dans le point d'ancrage ISOFIX (c).**

Tirer légèrement sur le siège auto pour s'assurer qu'il est bien fixé.

## 11 - installer le siège auto sur le siège du véhicule - 4

La sangle de fixation pourra être rallongée afin que l'attache de fixation atteigne le point d'ancrage ISOFIX. Pour rallonger la sangle de fixation, presser le dispositif de réglage (a) et tirer sur la sangle de fixation (b).

Pour les berlines et les breaks, retirer la tablette (consulter le manuel du véhicule pour plus d'information sur comment retirer la tablette).

Accrocher l'attache de fixation au point d'ancrage ISOFIX (c, d, e ou f). La sangle de fixation passe sous l'appui-tête ; enlever l'appui-tête s'il interfère avec la sangle de fixation (consulter le manuel du véhicule pour plus d'informations sur comment enlever l'appui-tête).

Pousser l'attache de fixation sur le point d'ancrage ISOFIX (g) pour accrocher le ressort tendu (h) à la barre.

Tirer fermement sur l'extrémité de la sangle de fixation (i) jusqu'à ce que la couleur de l'indicateur sur le dispositif de réglage devienne verte (j). La sangle de fixation est à présent bien tendue.

Pour les berlines et les breaks, réinstaller la tablette.

## 12 - enlever le siège auto du véhicule - ISOFIX

Presser le dispositif de réglage (a) et tirer sur la sangle de fixation (b).

Décrocher l'attache de fixation du point d'ancrage ISOFIX en poussant sur le ressort tendu (c) et en tirant sur l'attache de fixation (d).

Appuyez sur les deux boutons de bras ISOFIX (e) pour dégager les bras ISOFIX des points d'ancrage ISOFIX, puis tirez le dossier du siège-auto de façon à l'éloigner du siège du véhicule (f).

Appuyez de nouveau sur les boutons de bras ISOFIX et rentrez les bras ISOFIX dans le siège-auto (g).

## 13 - préparer le siège auto pour le mode « groupe 2/3 » - 1

Réglez le siège-auto dans sa position la plus inclinée en tirant le levier à l'avant du siège (a) et en soulevant l'avant du siège-auto (b).

Retirer la tige d'ouverture de siège en libérant son extrémité de son attache (c), puis en la tirant pour la sortir du siège (d).

Tirez le haut du siège-auto vers l'avant (e).

## 14 - préparer le siège auto pour le mode « groupe 2/3 » - 2

Desserrez le harnais en appuyant sur le bouton de réglage (a) tout en tirant les bretelles (b) vers l'avant aussi loin que possible.

**IMPORTANT** : Tirer le harnais **SOUS** le protège-poitrine rembourré. **NE PAS** tirer sur les rembourrages de bretelle.

Décrochez les bretelles de l'attache 3 points (c) à l'arrière du siège-auto.

Soulevez les bretelles pour accéder à la barre de fixation des sangles des rembourrages de bretelle.

Retirez cette dernière à l'arrière du siège-auto (d) en la tirant fermement en arrière.

Détachez les deux sangles en les glissant de chaque côté de la barre de fixation (e).

Tirez les bretelles à l'avant du siège-auto (f) de façon à sortir les bretelles et les sangles des rembourrages du dossier du siège (g).

## 15 - préparer le siège auto pour le mode « groupe 2/3 » - 3

Soulevez le bas de la housse du siège pour accéder aux attaches des sangles ventrales

Faites passer les attaches de sangle dans les fentes du siège-auto (a), puis faites-les ressortir à travers le siège-auto (b) et la housse.

Faites passer l'attache de la sangle d'entrejambe dans la fente du siège-auto (c), puis faites-la ressortir à travers la housse et le réducteur.

Les réducteurs peuvent alors être retirés du siège-auto (d).

## 16 - préparer le siège auto pour le mode « groupe 2/3 » - 4

Tirez sur l'attache 3 points (a) jusqu'à ce que l'extrémité de la sangle de réglage du harnais arrive sous le rabat d'entrejambe (b).

La sangle de réglage peut être pliée et rangée dans le socle du siège-auto à l'aide de l'attache en tissu (c).

Fermez le siège et remplacez la tige d'ouverture du siège.

## 17 - installer le siège auto sur le mode « Groupe 2/3 », ISOFIX (15 à 36 kg, environ 4 à 12 ans) - 1

Avant l'installation, retirez le harnais et les réducteurs du siège-auto et bloquez le dossier à l'aide de la tige d'ouverture du siège. Voir les étapes 12 à 15.

**REMARQUE** : le harnais, les rembourrages de bretelle et d'entrejambe et la barre de fixation des sangles des rembourrages de bretelle doivent être rangés dans un endroit sûr pour toute utilisation future éventuelle. La barre de fixation des sangles

des rembourrages de bretelle NE DOIT PAS être utilisée pour les groupes 2 et 3.

Installez le siège-auto sur le siège du véhicule (a) et accrochez la sangle de fixation (b). Voir les étapes 8 à 10.

## **18 - installer le siège auto sur le mode « Groupe 2/3 », ISOFIX (15 à 36 kg, environ 4 à 12 ans) - 2**

Placez l'enfant dans le siège-auto et attachez la ceinture du véhicule.

Tirez sur la partie diagonale de la ceinture du véhicule de façon à la tendre (a).

La ceinture du véhicule doit passer entre l'épaule et le cou de l'enfant (b).

Si elle est correctement positionnée, elle doit passer sur les étiquettes rouges cousues dans la housse de chaque côté du siège-auto (c). La hauteur de la ceinture peut être ajustée en actionnant la poignée à l'arrière de l'appui-tête et en montant ou descendant l'appui-tête à la position adéquate (d).

**IMPORTANT:** la position de la boucle de ceinture peut affecter la stabilité du siège-auto. En cas d'accident, le siège-auto pourrait ne pas protéger correctement votre enfant. Si la ceinture du véhicule est serrée correctement et que la boucle se trouve dans la position indiquée **X** essayez d'installer le siège-auto à une autre place dans votre véhicule.

**Pour la sécurité de l'enfant, veuillez vérifier les points suivants :**

- La partie diagonale de la ceinture doit passer dans le guide de ceinture de l'appui-tête et la partie ventrale doit passer sur les étiquettes rouges cousues dans la housse du siège-auto.
- Les sangles doivent être serrées et non torsadées.
- La boucle de la ceinture du véhicule est correctement placée sur le côté du siège-auto et n'est pas gênée

**IMPORTANT :** La partie diagonale de la ceinture doit venir au niveau de l'épaule et de la poitrine de l'enfant. La partie ventrale de la ceinture doit passer sur les étiquettes rouges cousues dans la housse du siège-auto. Assurez-vous toujours que la ceinture du véhicule est correctement tendue afin de protéger au mieux votre enfant.

## **19 - installer le siège auto sur le mode « Groupe 2/3 », sans ISOFIX (15 à 36 kg, environ 4 à 12 ans) - 1**

**AVERTISSEMENT:** votre siège-auto peut uniquement être installé en utilisant une ceinture de sécurité sous-abdominale et diagonale à 3 points d'ancrage sur les sièges avant ou arrière du véhicule.

## 20 - installer le siège auto sur le mode « Groupe 2/3 », sans ISOFIX (15 à 36 kg, environ 4 à 12 ans) - 2

Avant l'installation, retirez le harnais et les réducteurs du siège-auto et bloquez le dossier à l'aide de la tige d'ouverture du siège. Voir les étapes 12 à 15.

**REMARQUE :** les réducteurs, le harnais, les rembourrages de bretelle et d'entrejambe et la barre de fixation des sangles des rembourrages de bretelle doivent être rangés dans un endroit sûr pour toute utilisation future éventuelle. La barre de fixation des sangles des rembourrages de bretelle NE DOIT

**PAS être utilisée pour les groupes 2 et 3.**

Vérifiez que les bras de fixation ISOFIX sont rétractés dans le siège-auto. Appuyez sur les boutons à l'avant du siège-auto (a) et rentrez les bras dans le siège-auto (b).

Rangez la sangle de fixation ISOFIX à l'arrière du siège-auto.

Placez le siège-auto sur le siège du véhicule.

Ouvrez le guide de ceinture du véhicule (c) qui se trouve sous l'appui-tête. Faites passer la ceinture du véhicule dans le guide de ceinture (d). Refermez le guide de ceinture du véhicule (e).

## 21 - installer le siège auto sur le mode « Groupe 2/3 », sans ISOFIX (15 à 36 kg, environ 4 à 12 ans) - 3

Placez l'enfant dans le siège-auto et attachez la ceinture du véhicule.

Tirez sur la partie diagonale de la ceinture du véhicule de façon à la tendre (a).

La ceinture du véhicule doit passer entre l'épaule et le cou de l'enfant (b).

Si elle est correctement positionnée, elle doit passer sur les étiquettes rouges cousues dans la housse de chaque côté du siège-auto (c). La hauteur de la ceinture peut être ajustée en actionnant la poignée à l'arrière de l'appui-tête et en montant ou descendant l'appui-tête à la position adéquate (d).

**IMPORTANT:** la position de la boucle de ceinture peut affecter la stabilité du siège-auto. En cas d'accident, le siège-auto pourrait ne pas protéger correctement votre enfant. Si la ceinture du véhicule est serrée correctement et que la boucle se trouve dans la position indiquée **X** essayez d'installer le siège-auto à une autre place dans votre véhicule.

**Pour la sécurité de l'enfant, veuillez vérifier les points suivants :**

- La partie diagonale de la ceinture doit passer dans le guide de ceinture de l'appui-tête et la partie ventrale doit passer sur les étiquettes rouges cousues dans la housse du siège-auto.
- Les sangles doivent être serrées et non torsadées.
- La boucle de la ceinture du véhicule est correctement placée sur le côté du siège-auto et n'est pas gênée

**IMPORTANT** : La partie diagonale de la ceinture doit venir au niveau de l'épaule et de la poitrine de l'enfant. La partie ventrale de la ceinture doit passer sur les étiquettes rouges cousues dans la housse du siège-auto. Assurez-vous toujours que la ceinture du véhicule est correctement tendue afin de protéger au mieux votre enfant.

## 22 - retrait des housses pour leur nettoyage

Retirez le harnais et les réducteurs, le cas échéant (étapes 12 et 15).

**Appui-tête** : montez l'appui-tête au maximum (a). En commençant d'un côté, tirez délicatement sur la housse pour la retirer (b).

Ouvrez le guide de ceinture du véhicule sous l'appui-tête (c) et faites-y passer l'élastique (d). Détachez la boucle élastique (e). Répétez l'opération de l'autre côté de l'appui-tête, puis retirez la housse.

**Siège** : en commençant d'un côté, tirez délicatement sur la housse pour la retirer du siège (f). À l'arrière du dossier, faites passer l'élastique au-dessus de l'appui-tête (g). Poussez la sangle de réglage du harnais dans la boucle élastique sous le rabat d'entrejambe (h), puis tirez la housse hors du bouton de réglage (i). Détachez les six boucles élastiques qui maintiennent la housse au siège (j), puis retirez-la.

**Bouclier latéral** : tirez délicatement sur la housse pour la retirer (k).

**IMPORTANT**: la housse fait partie intégrante du dispositif de sécurité. N'utilisez **JAMAIS** le siège-auto sans la housse.

## 23 - installation de la housse de siège

Assurez-vous que l'assise en mousse est correctement placée sur le siège (a).

Mettez la housse sur les boucliers latéraux en tirant l'élastique avec précaution (b).

Mettez la housse sur le siège-auto.

Faites passer l'élastique au-dessus de l'appui-tête (c).

Attachez les six boucles élastiques qui se trouvent à l'intérieur de la housse aux points de fixation correspondants du siège (d). Mettez la housse autour du bouton de réglage (e), puis poussez la sangle de réglage du harnais dans la boucle élastique sous le rabat d'entrejambe (f).

Étirez la housse sur le siège et le dossier (g) en veillant à ce que l'élastique soit correctement placé à l'intérieur de la structure du siège et qu'il maintienne convenablement la housse sur le siège.

## 24 - installation de la housse d'appui-tête

Passer l'élastique (a) dans le guide de ceinture sous l'appui-tête.

Accrochez la boucle élastique sous le guide de ceinture de l'appui-tête (b).

Refermez le guide de ceinture du véhicule (c).

Étirez la housse sur l'appui-tête (d) en veillant à ce que l'élastique soit correctement placé à l'intérieur de la structure de l'appui-tête et qu'il maintienne convenablement la housse sur l'appui-tête.

## **25 - installation du harnais – groupe 1 – 1**

Tirez le siège vers l'avant pour accéder à l'arrière. Voir l'étape 13.

Libérez la sangle de réglage du harnais (a).

À l'avant du siège-auto, tirez la sangle de réglage du harnais sous le rabat d'entrejambe (b).

## **26 - installation du harnais – groupe 1 – 2**

Faites passer l'attache de la sangle d'entrejambe dans la fente du siège-auto, puis faites-la ressortir à travers le réducteur et la housse. Faites passer l'attache de la sangle d'entrejambe dans la fente du siège-auto (b). Positionnez l'attache à plat pour qu'elle reste en place.

Faites passer les attaches de bretelle dans les fentes de la housse et du siège-auto (c).

Faites passer les attaches dans la fente du siège-auto puis faites-les ressortir de l'autre côté (d). Positionnez les attaches à plat pour qu'elles restent en place. Détendez la housse autour des points de fixation de la sangle ventrale pour faciliter l'accès.

## **27 - installation du harnais – groupe 1 – 3**

Passez les bretelles dans les rembourrages de bretelles, puis insérez l'extrémité des sangles dans les fentes du réducteur supérieur et du dossier (a).

Attachez les deux sangles en les glissant de chaque côté de la barre de fixation à l'arrière du siège-auto (b). Insérez la barre de fixation des sangles des rembourrages de bretelle dans le dossier jusqu'à ce qu'elle s'enclenche (c).

Accrochez l'extrémité des bretelles à l'attache 3 points (d) en veillant à ce qu'elles soient correctement placées.

Fermez le siège et replacez la tige d'ouverture du siège.



## précautions

---

Votre siège-auto a été conçu pour répondre aux normes de sécurité et une utilisation et un entretien appropriés vous garantiront de nombreuses années d'utilisation sans problème.

Le rangement d'un siège-auto humide favorisera la formation de moisissure.

S'il est humide, séchez-le avec un chiffon doux et laissez-le sécher complètement avant de le ranger.

Rangez le siège-auto dans un endroit sûr et sec.

La couleur des tissus peut s'estomper si vous laissez le siège-auto longtemps au soleil.

## entretien

---

Inspectez régulièrement le siège-auto pour vérifier l'absence de dommage.

Cessez de l'utiliser si l'un des éléments est endommagé.

Lorsque le siège-auto est installé sur le siège du véhicule, vérifiez régulièrement que la ceinture du véhicule et le harnais sont bien positionnés, sont correctement tendus et ne sont pas entravés ni torsadés.

**NE** démontez **PAS** et n'essayez pas de démonter les éléments du harnais lors du nettoyage du harnais ou du siège. Cela serait inutile et pourrait être dangereux.

De la nourriture ou des boissons peuvent s'introduire dans la boucle de harnais. Cela peut affecter le bon fonctionnement du siège-auto.

## nettoyage

---

Nettoyez la boucle de harnais avec du savon doux et de l'eau. Rincez abondamment à l'eau tiède. Actionnez plusieurs fois les attaches de la boucle jusqu'à entendre un déclic clair. Dans le cas contraire, rincez à nouveau abondamment à l'eau tiède.

Si le harnais ou les ceintures du véhicule sont coupés ou effilochés, remplacez-les avant de conduire.

Les pièces métalliques et en plastique peuvent être nettoyées en les épongeant avec de l'eau tiède et un détergent doux.

N'utilisez jamais de détergent abrasif ou à base d'ammoniaque, d'eau de Javel ou d'alcool.

### **Nettoyage des housses :**

Les instructions de lavage des articles en tissu sont indiquées sur leurs étiquettes de lavage respectives.

## pièces de rechange

Les pièces de rechange ci-dessous sont disponibles pour votre produit. Pour toute commande de pièces de rechange :

Pour le Royaume-Uni et l'Irlande, vous pouvez commander sur notre site :

<http://www.cosatto.com/service-centre/spares>. Si vous avez besoin d'aide, n'hésitez pas à nous écrire à [cuddle@cosatto.com](mailto:cuddle@cosatto.com).

En dehors du Royaume-Uni et de l'Irlande, vous trouverez les coordonnées de votre distributeur sur : <http://www.cosatto.com/stockists>.

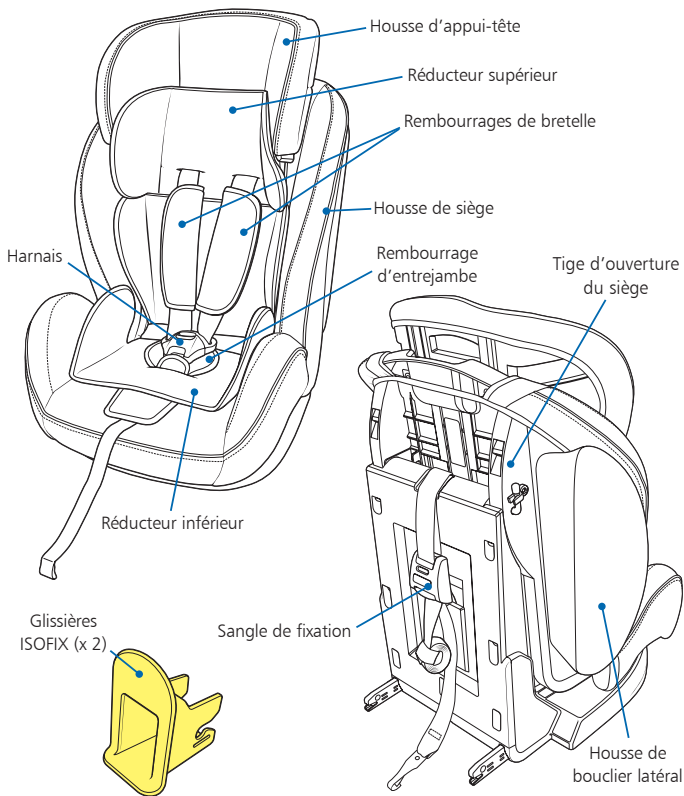



**重要事项: 请在使用前仔细阅读以下说明书, 并保留此说明书以备日后使用。假如阁下不遵照说明书内指示操作, 即可能在使用中影响您孩子的安全。**

## 户说明书

---

感谢您选购 Cosatto 的产品。请花一点时间来阅读以下重要安全注意事项。这将确保长期的安全使用与家庭幸福。

在产品使用寿命期内, 本说明书应妥善保管于儿童安全座椅中: 靠背后方有一个存储槽用于存放说明书。

## 安全提示: 注意

---

### 警告: 孩子的安全是您的责任

- 本儿童安全座椅被认定为 1、2、3 组的儿童约束系统, 可用于体重介于 9 公斤 (约 9 月龄) 至 36 公斤 (约 12 岁龄) 的儿童。
- **警告:** 出现事故后应当更换儿童安全座椅。
- **警告:** **切勿**在车辆侧向座位上安装本儿童安全座椅。
- **警告:** 如果车辆座椅装配有激活的安全气囊, **切勿**在该座椅上安装本儿童安全座椅。
- **警告:** 在无大人监管情况下, **切勿**将小孩独自留在车内, 即使很短时间。
- **警告:** 在使用本儿童安全座椅时**必须**给您的孩子系上安全带。
- **警告:** **切勿**试图拆除、改装或增加儿童安全座椅的任何部件, 或者改变车辆安全带的运作或使用方式。
- **警告:** 在车辆日常使用过程中, 必须确保儿童安全座

椅的刚性部分和塑料部件部分都固定在正确位置，避免卡在活动的座椅或车门上。

- **警告：** 如果使用本说明书所描述以外的受力点进行安装，会严重降低本儿童安全座椅的保护系数。
- **警告：** **请勿**在家里使用本儿童安全座椅。它并非为家用而设计的，只可用于车辆内。
- 本儿童安全座椅只可以前向安装。
- 确保儿童安全座椅安全带和车辆安全带的松紧适中，从而确保对您孩子的最大保护。
- 安全带卡扣被设计成在紧急状况时可快速解开。它不能防止儿童误操作。好奇心更大的儿童可能学会解开卡扣。应当教会儿童切勿拿它或儿童安全座椅的任何部分来玩耍。
- 如果车辆座椅靠背的斜度可以调整，请在使用本儿童安全座椅时将座椅靠背调整到完全直立位置。
- 切勿使用未经 Cosatto 认可的替换部件。
- 在第2组和第3组模式下，腰带必须尽量靠下收紧，从而确保腰带能很好地约束儿童的骨盆部位。
- 腰带必须尽量靠下收紧，从而确保腰带能很好地约束儿童的骨盆部位。
- 切勿在没有布套的情况下使用本儿童安全座椅，因为布套是展现儿童安全座椅安全性能最主要的部分。切勿使用未经 Cosatto 认可的替换布套。
- 所有行李或其他可能在碰撞中造成伤害之物品必须适当地安放。
- 出现事故后，请更换您的儿童安全座椅和车辆安全带。尽管它们看起来完好无损，它们可能失去对您孩子应有的保护性能。
- Cosatto 建议切勿转售或购买二手的儿童安全座椅。已经发现许多通过本地广告出售的废旧儿童安全座椅均存在危险。
- 防止儿童安全座椅安全带/车辆安全带被车门卡住或用座椅或身体的锐利部分摩擦。
- 如果儿童安全座椅安全带/车辆安全带出现裂缝或磨损，请在出行前更换掉。
- 如果车辆长时间被停放于阳光下，请在将孩子置入儿童安全座椅之前检查布套以确保它没有过热。
- 只有按照这些说明安装儿童安全座椅才能保证其安全。
- 如未能遵守上述说明将自动取消质保并免除 Cosatto 承担任何责任。

# 说明书的存放

---

在儿童安全座椅后方有一个存储槽可用于存放说明书。

## 注意：

---

1. 这是ISOFIX儿童约束系统。符合GB27887-2011。用于装有ISOFIX固定装置的车辆。
2. 该系统依据儿童约束系统类别和固定装置的种类，安装在ISOFIX固定的位置（按照车辆手册的描述）。  
安装前我们建议客户检查儿童约束系统与汽车的兼容性。兼容性列表可在说明书末段或通过我们的网站取得：  
<http://cosat.to/hugisofix-compatibility>
3. 打算安装的ISOFIX儿童约束系统适合的质量组为：1, 2, 3 组(9 - 36公斤) 及ISOFIX尺寸类别为：B1

### 仅使用车辆安全带的第2/3组安装：

1. 这是“通用类”儿童约束系统，符合GB27887-2011。作为通用儿童约束系统，适合大多数，而不是全部的汽车座椅。
2. 如果汽车制造商在使用手册中注明可以让适用此年龄的“通用类”儿童约束系统配合的话，那么更容易达到正确的匹配。
3. 本儿童约束系统已在更严格的条件下被归类为“通用类”，而那些适用于更早期设计的产品并不做出这种注意提醒。
4. 本产品只在适用车型配备了通过GB14166或ECE R16要求的~~腰带~~/3点式/~~筒易~~/带卷收器的安全带情况下才适用。
5. 如有疑问，请咨询儿童约束系统制造商或零售商。

## 操作：

---

### 1 - 部件清单

您的儿童安全座椅以纸箱包装，并包含：

- |           |                  |                  |
|-----------|------------------|------------------|
| 1. 头靠     | 7. 调整器兜盖         | 13. ISOFIX上拉带    |
| 2. 靠垫     | 8. ISOFIX 连接装置按钮 | 14. 说明书存储槽       |
| 3. 肩套     | 9. 调整拉带          | 15. ISOFIX 连接装置  |
| 4. 座垫     | 10. 座椅调整把手       | 16. 侧面冲击防护块      |
| 5. 5点式安全带 | 11. 头靠调整杆        | 17. ISOFIX 夹头 x2 |
| 6. 裆垫     | 12. 椅身固定轴        |                  |

## 2 - 经认准的车辆安全带要求

**警告：**请确保您的车辆有ISOFIX固定点。请参考车辆列表以了解适合安装本儿童安全座椅的车辆座椅位置。

找出三个车辆ISOFIX固定点。两个ISOFIX连接装置固定点一般在车辆座椅底部和背面之间 (a)。有些车辆的ISOFIX标志按钮在固定点附近 (b)。ISOFIX上拉带固定点在座椅上部 (轿车) (c)、在座椅后面 (d)、车辆脚坑 (e) 或车辆顶棚 (f)。如有疑问，请参考您的车辆手册。

## 3 - 装上ISOFIX夹头 (可选)

ISOFIX夹头可以帮助识别车辆ISOFIX固定点并使安装更容易。还可以帮助保护您的车辆座椅。

插入两个ISOFIX夹头并勾在ISOFIX车辆固定点。

## 4 - 调整头靠高度

扳动头靠后方的调整杆 (a)，调整至正确的位置 (b & c)。

于第 1 组模式中，在肩套锁杆限制下头靠可设置为五个不同高度。

移除肩套锁杆后 (第 2 组和第 3 组模式) 将增加四个额外高度。

## 5 - 帮助您的孩子落座并系上汽车安全带 - (第 1 组：9 - 18 公斤，约 9 个月至 4 岁龄) - 1

尽量松开儿童安全座椅安全带，请按住调整按钮 (a)，同时尽可能向前拉肩带 (b)。

**重要：**将安全带拉到肩套之下。请勿拉到肩套之上。通过按压红色按钮 (c) 解开儿童安全座椅安全带卡扣 (d) 并松开肩带 (e)。

将您的孩子放入儿童安全座椅中。

将安全带系在您的孩子身上，同时通过连接肩带并将它们按入安全带卡扣 (f) 中扣紧安全带卡扣 (g)。

安全带必须系在您孩子的肩膀上。不可以系在肩膀上面或下面。通过调整头靠的高度可抬高或降低肩部安全带的高度。参阅步骤 4。

## 6 – 帮助您的孩子落座并系上汽车安全带 - (第 1 组: 9 – 18 公斤, 约 9 个月至 4 岁龄) - 2

请检查确认儿童安全座椅安全带没有扭曲, 并向上拉安全带 (a) 从而拉紧腰带部分,

其设计旨在约束儿童的骨盆部位。

将调整拉带向前拉伸 (b), 确保安全带舒适而牢固地系在您小孩的身上。

最后, 将两个肩套 (c) 从您小孩的肩膀向下拉至其胸部。

**注意:** 肩套为儿童安全座椅安全功能的一部分。切勿在没有肩套的情况下使用本儿童安全座椅。

## 7 – 调整儿童安全座椅角度

本儿童安全座椅可使用五个不同的角度。如需调整座椅的角度, 请拉抬座椅前面的调整杆 (a), 然后移动座椅 (b)。在合适的位置释放把手并推进, 直到您听到一声响亮的咔嚓声。

## 8 – 安装儿童安全座椅到车辆座椅- 1

**注意:** 在第1组模式, 本儿童安全座椅只可以使用 ISOFIX 固定点及 ISOFIX 上拉带端头安装。

安装儿童安全座椅前, 解开 (a) 并展开座椅后面的上拉带。

把上拉带拿到头靠上并放在儿童安全座椅上 (b)。

将儿童安全座椅安放在车辆座椅上。

同时按两个 ISOFIX 连接装置按钮 (c) 直到 ISOFIX 连接装置完全展开在座椅后部 (d)。

## 9 – 安装儿童安全座椅到车辆座椅- 2

对齐儿童安全座椅 (a), 将 ISOFIX 连接装置链接在车辆的 ISOFIX 固定点 (b) 直到听到咔嚓声。当连接装置安装正确, 儿童安全座椅底部的显示器将显示绿色 (c)。

## 10 – 安装儿童安全座椅到车辆座椅- 3

把儿童安全座椅往后推 (a) 直到靠背与车辆座椅牢靠地接触 (b)。

**警告:** 确保 ISOFIX 连接装置与 ISOFIX 固定点完全好。

轻轻推回儿童安全座椅并确保儿童安全座椅被固定。

## 11 - 安装儿童安全座椅到车辆座椅- 4

上拉带可能需要拉长以便上拉带扣能连接着ISOFIX固定点。如需拉长上拉带，请挤压上拉带调节器 (a) 并拉出上拉带 (b)。

卸下掀背车和旅行车的后备箱架（有关如何卸下后备箱架，请参考您的车辆手册）。

把上拉带扣安装在ISOFIX固定点上 (c、d、e或f)。将上拉带从头靠下面穿过，如果妨碍卸下车辆头靠（了解有关卸下车辆头靠，请参考您的车辆手册）。

将上拉带扣推到ISOFIX固定点 (g) 上，直到弹簧抓 (h) 装在横杆上。

拉紧上拉带端头 (i) 直到显示器变成绿色 (j)。

对于掀背车和旅行车重新安装后备箱架。

## 12 - 从车辆上移除儿童安全座椅 - ISOFIX

请挤压上拉带调节器 (a) 并拉出上拉带 (b)。

如需从ISOFIX固定点解开上拉带扣，可通过推弹簧抓 (c) 直到它脱离上拉带夹 (d)。

如需将ISOFIX固定点解开ISOFIX连接装置，可同时按ISOFIX连接装置按钮 (e) 并从车辆座椅 (f) 移除儿童安全座椅。

再次按ISOFIX连接装置按钮并将ISOFIX连接装置推回儿童安全座椅内 (g)。

## 13 - 转换儿童安全座椅至2/3组模式 - 1

通过拉起座椅前面的调整杆 (a)，然后移动座椅 (b) 并调整至最后仰的位置。

解开椅身固定轴的末端(c)并从椅侧取出两根椅身固定轴 (d) 将儿童安全座椅向前拉 (e)。

## 14 - 转换儿童安全座椅至2/3组模式 - 2

尽量松开儿童安全座椅安全带，请按住调整按钮 (a)，同时尽可能向前拉肩带 (b)。

**重要：** 将安全带拉到肩套之下。请勿拉到肩套之上。

在座椅背面从8字钩片取掉肩带 (c)。

抬起肩带从而更好地控制肩套锁杆。

在座椅 (d) 背面通过用力向后拉开肩套锁杆。

将肩套带引离肩套锁杆 (e)。

从儿童安全座椅 (f) 前面拉肩带，直到肩带和肩套带穿过座椅的椅背 (g)。



## 15 - 转换儿童安全座椅至2/3组模式 - 3

掀起布套底部以便找到腰带扣。

将腰带扣端头穿过儿童安全座椅卡槽 (a) , 从座椅 (b) 下面送入扣子然后穿过布套。

将胯带夹穿过座椅下面的卡槽 (c) 然后穿过布套和座垫。

这时可从儿童安全座椅 (d) 移除座垫。

## 16 - 转换儿童安全座椅至2/3组模式 - 4

拉起8字钩片 (a) 直到安全带调整拉带的端头系到安全带调整器兜盖下面 (b) 。

调整拉带可折叠并保留在儿童安全座椅底部, 布料安全带 (c) 固定。

关闭座椅并重新装上椅身固定轴。

## 17 - 安装儿童安全座椅(ISOFIX)——第 2/3 组 (15 至 36 公斤, 大约 4 至 12 岁龄) -1

安装前, 请移除儿童安全座椅安全带和座垫并用椅身固定轴将座椅的背面锁住。参阅步骤 12至15。

**注意:** 请将座垫、安全带、肩套、裆垫和肩套锁杆存放在安全的地方备用。切勿在第 2 组和第 3 组模式使用肩套锁杆。

将儿童安全座椅安放在车辆座椅上 (a) 并系上ISOFIX上拉带 (b) 。参阅步骤 8 至10。

松开头靠下面的车辆安全带导向钩 (c) 。将汽车车辆安全带穿过导向钩下面的缝隙 (d) 并将导向钩推回 (e) 。

## 18 - 安装儿童安全座椅(ISOFIX)——第 2/3 组 (15 至 36 公斤, 大约 4 至 12 岁龄) -2

将您的孩子放入儿童安全座椅上并系好车辆安全带。

向上抬起车辆安全带以拉紧带子 (a) 。

车辆安全带应当定位在您孩子的肩部和颈部之间 (b) 。

如果车辆安全带安装正确, 腰带应当系于缝在座椅布套两侧的红色标签上方 (c) 。车辆安全带的高度可通过扳动头靠后面的调节杆并抬起或降低头靠至恰当位置进行调整 (d) 。

**重要：**车辆安全带的位置会影响儿童安全座椅的稳定性。在事故中这可能会妨碍儿童安全座椅达到其应有的保护性能。假如，当车辆安全带妥当系好时，安全带卡扣位于图中标记为 **X** 的位置，则可试着将儿童安全座椅安装在您车辆中的另一个座位上。

**为了孩子的安全，请检查：**

- 斜背带部分从位于头靠上的导向钩进出，并且腰带过系于缝在座椅布套的红色标签上方。
- 带子系紧且未扭曲。
- 确保汽车安全带扣在车座侧方安放而没有卡住。

**重要：**肩带必须系紧孩子的肩部和胸部。腰带必须系于缝在座椅布套的红色标签上方。始终确保您车辆安全带的松紧适中，从而确保对您孩子的最大保护。

## 19 - 安装儿童安全座椅——第2/3组 (15 至 36 公斤，大约 4 至 12 岁龄) -1

**警告：**您的儿童安全座椅只能通过使用一个三点式的腰带和斜背带前向安装在车辆的前排或后排乘客座椅上。

## 20 - 安装儿童安全座椅——第2/3组 (15 至 36 公斤，大约 4 至 12 岁龄) -2

安装之前，请先移除儿童安全座椅上的安全带和座垫并用椅身固定轴将座椅的背面锁住。参阅步骤 12至15。

**注意：**请将座垫、安全带、肩套、裆垫和肩套锁杆存放在安全的地方备用。切勿在第 2 组和第 3 组模式使用肩套锁杆。

确保ISOFIX连接装置已撤回到儿童安全座椅里面：按儿童安全座椅 (a) 前方的按钮，将连接装置并推回座椅 (b)。

将ISOFIX上拉带存放在儿童安全座椅后部。

将儿童安全座椅安放在车辆座椅上。

松开头靠下面的导向钩（c）。将车辆安全带引入导向钩下面的缝隙（d），直到车辆安全带进入导向钩槽。将导向钩推回（e）。

## 21 - 安装儿童安全座椅——第2/3组 (15 至 36 公斤，大约 4 至 12 岁龄) -3

将您的孩子放入儿童安全座椅上并系好车辆安全带。

向上拉起汽车安全带以拉紧带子（a）。

车辆安全带应当定位在您孩子的肩部和颈部之间（b）。

如果车辆安全带安装正确，腰带应当系于缝在座椅布套两侧的红色标签上方（c）。车辆安全带的高度可通过扳动头靠后面的调节杆并抬起或降低头靠至恰当位置进行调整（d）。

**重要：**重要：车辆安全带的位置会影响儿童安全座椅的稳定性。在事故中这可能会妨碍儿童安全座椅达到其应有的保护性能。假如，当车辆安全带妥当系好时，安全带卡扣位于图中标记为 **✗** 的位置，则可试着将儿童安全座椅安装在您车辆中的另一个座位上。

**为了孩子的安全，请检查：**

- 斜背带部分从位于头靠上的导向钩进出，并且腰带过系于缝在座椅布套的红色标签上方。
- 带子系紧且未扭曲。
- 确保汽车安全带扣在车座侧方安放而没有卡住。

**重要：**肩带必须系紧孩子的肩部和胸部。腰带必须系于缝在座椅布套的红色标签上方。始终确保您车辆安全带的松紧适中，从而确保对您孩子的最大保护。

## 22 - 拆除布套进行清洁

如已经安装，请先移除儿童安全座椅安全带和座垫（参阅步骤 12至15）。

**头靠：**将头靠抬起至最高位置（a）。从一边开始小心拉开布套（b）。

松开头靠下面的导向钩（c）并拉起松紧环带穿过缝隙（d）。

松开松紧环带（e）。在头靠的另一侧重复相同的步骤并移除头靠布套。

**座椅：**从一边开始小心地从座椅拉开座椅布套（f）。从椅背的背面将松紧环带绕过头靠上方（g）。

调整器兜盖 (h) 下面的松紧环带，然后从调整按钮周围拉起座椅布套 (i)。  
解开连接布套和座椅的六个松紧环带 (j) 并取掉布套。

侧面冲击防护块布套：小心地拉开侧面冲击防护块布套 (k)。

**重要：**布套为儿童安全座椅安全功能的一部分。切勿在没有布套的情况下使用本儿童安全座椅。

## 23 - 重新安装布套

确保海棉垫已安放在座椅上 (a)。

将侧面冲击防护块布套装在侧面冲击防护块上 (b)。

将座椅布套放置在座椅上。

将松紧环带装套在头靠 (c)。

将座椅布套内侧的六个松紧环带装到座椅的安装点 (d)。将布套装在调整按钮周围 (e) 然后将调整拉带穿过调整器兜盖下面的松紧环带 (f)。

将布套铺到座椅和椅背上面 (g)，同时确保弹力包边嵌入座椅结构里面并将布套固定到座椅上。

## 24 - 重新安装头靠布套

将松紧环带 (a) 装入车辆安全带导向钩内。

将松紧环带装到车辆安全带导向钩下面 (b)。

关闭车辆安全带导向钩 (c)。

将布套铺到头靠上方 (d) 并将椅套重新安装到头靠上。

## 25 - 重新安装儿童安全座椅安全带用于第 1 组模式 - 1

将座椅向前拉从而使座椅的内部外露。参阅步骤 13。

松开儿童安全座椅安全带 (a)。

从儿童安全座椅前面将安全带调整拉带从调整器兜盖下面拉出 (b)。

## 26 - 重新安装儿童安全座椅安全带用于第 1 组模式 - 2

将胯带穿过座垫和布套的卡槽 (a) 并将胯带扣穿过儿童安全座椅的卡槽 (b)。压平扣子。

将腰带扣穿过儿童安全座椅和布套的卡槽 (c)，并将扣子从座椅下面穿回来 (d)。压平扣子。可松掉腰部安全带安装点周围的椅套以便操作。

## 27 - 重新安装儿童安全座椅安全带用于第 1 组模式 - 3

将肩带引入肩套，然后将带子穿过靠垫和靠背的卡槽 (a)。

将肩套带引到靠背后的肩套锁杆上 (b)。

将肩套锁杆连接到靠背 (c)。

将肩部安全带的端头装入8字钩片 (d) 并确保安全带正确的系上。

关闭座椅并重新装上锁杆。

### 保养

---

您的儿童安全座椅的设计旨在满足安全标准，正确的使用和保养将会带来多年的无忧性能。

存放儿童安全座椅于潮湿的环境将容易引发霉变。

暴露于受潮环境后，请用软布擦干，并在存放前彻底风干。

请将您的儿童安全座椅存放于干燥、安全的地方。

长期将儿童安全座椅暴露于阳光下可能会导致布料褪色。

### 维护

---

请定期检查儿童安全座椅是否有破损迹象——如有任何零部件受损，请停止使用本产品。

当安装到车辆座椅时，请定期检查儿童安全座椅以确保其稳固地固定以及车辆安全带没有卡住或扭曲。

**请勿**在清洁安全带和座椅时取出或试图取出任何安全带。这样做毫无必要且十分危险。

食物和饮料可能会进入安全带卡扣。这会妨碍其正常功能。

### 清洁

---

请用中性肥皂水清洁安全带卡扣。请用温水彻底漂洗。扣紧并松开安全带卡扣若干次，直到听到清脆的咔哒声。如果您听不到一声清脆的咔哒声，请再次在温水中漂洗一次。

如果安全带/车辆安全带出现裂缝或磨损，请在出行前更换掉。

塑料和金属部件可蘸上温水和中性清洁剂用海绵擦洗干净。

切勿使用含腐蚀性、氨基、漂白剂的或酒精类的清洁剂进行清洁。

#### 清洁布套：

请参阅布料上的洗水标签获取具体洗涤方式。

## 更换部件

下列更换部件可用于您的产品。当您需要任何这些更换部件时：

英国和爱尔兰的客户，请于我们的网站订购所需的更换部件：

<http://www.cosatto.com/service-centre/spares>。

如需进一步协助，请透过电子邮件 ([cuddle@cosatto.com](mailto:cuddle@cosatto.com)) 联系我们的客户服务团队。

英国和爱尔兰以外的客户，请于下列网站取得当地经销商的联系方式：

<http://www.cosatto.com/stockists>。

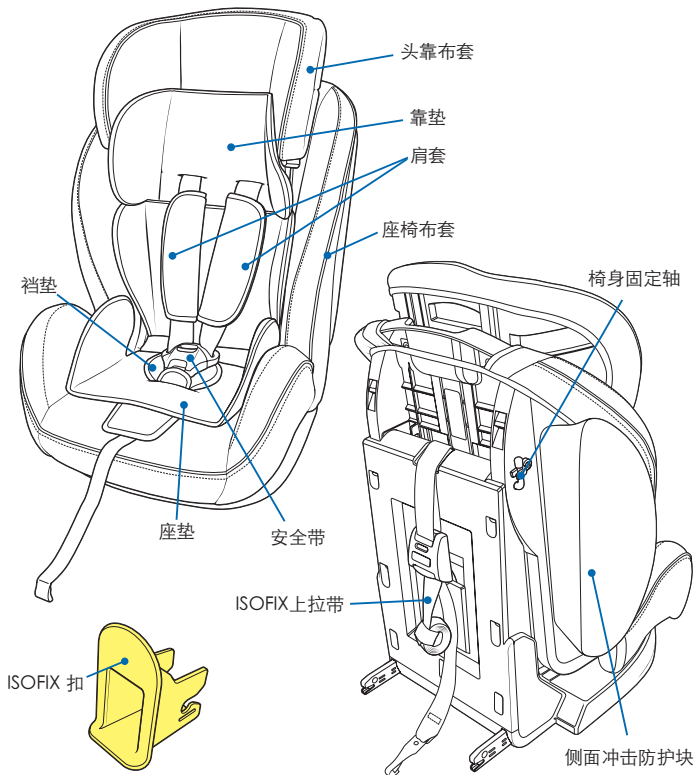

## list of approved vehicles

Please observe the following list of vehicles when installing the child car seat with ISOFIX. Furthermore, this car seat can be installed in all vehicles that have an ISOFIX and Top Tether anchoring system. Please observe the specifications on this in your vehicle manual.

### It is approved for three different methods of installation:

- Using the ISOFIX and Top Tether anchoring systems, the device is classified as a "Universal" for Group1 (9-18kg), which under more stringent conditions than those that were applied to earlier designs which do not carry this notice.
- Using the child car seat only with the 3-point vehicle seat belt, without the ISOFIX anchor points & top tether, the device is classified as a "Universal" device, for Group 2 / 3 (15-36kg).
- Using the ISOFIX anchor points& top tether, with the 3-point vehicle seat belt, the device is classified as a "Semi-Universal" device which is compatible for use on the vehicles indicated in the "List of approved vehicles", for Group 2 / 3 (15-36kg). As shown in following tables.

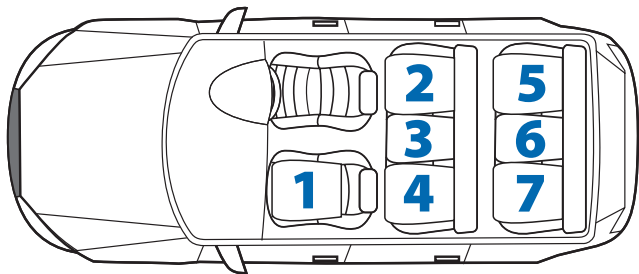

- **Since:** From year of construction
- **Belt+ISOFIX:** Vehicle seats approved for using with ISOFIX anchor points and 3-point vehicle seat belt.

## lista de vehículos homologados

Le rogamos que, cuando se disponga a instalar el asiento de niños para coches con los puntos de anclaje ISOFIX, respete la siguiente lista de vehículos. Es más, este asiento de niños para coches puede instalarse en todos los vehículos que dispongan de puntos de anclaje ISOFIX y un sistema de anclaje de fijación superior. Por favor, respete las especificaciones detalladas al respecto en el manual de su vehículo.

### Ha sido aprobado para tres métodos diferentes de instalación:

- Con el uso de los sistemas de anclaje ISOFIX y de fijación superior, el dispositivo está clasificado como "Universal" para el Grupo 1 (9-18 kg), el cual se encuentra bajo condiciones más estrictas que las aplicadas a diseños anteriores y que no incorporan este aviso.
- Con el uso del asiento de niños para coches solo con el cinturón de seguridad del vehículo de 3 puntos, sin los puntos de anclaje ISOFIX y de fijación superior, el dispositivo está clasificado como "Universal" para los Grupos 2 / 3 (15-36 kg).
- Con el uso de los puntos de anclaje ISOFIX y de fijación superior, con el cinturón de seguridad del vehículo de 3 puntos, el dispositivo está clasificado como "Semi-Universal" y, por lo tanto, es compatible para usar en los vehículos indicados en la "Lista de vehículos homologados", para los Grupos 2 / 3 (15-36 kg). Tal como se muestra en las siguientes tablas.

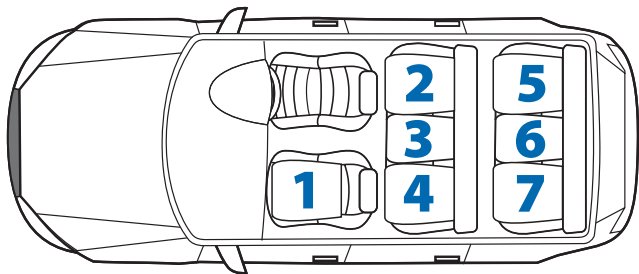

- **Since:** A partir del año de construcción.
- **Belt+ISOFIX:** Asientos de vehículos homologados para usar con puntos de anclaje ISOFIX y cinturón de seguridad del vehículo de 3 puntos.



## liste des véhicules homologués

Veillez consulter la liste des véhicules suivante lors de l'installation du siège-auto au moyen des points d'ancrage ISOFIX. En outre, ce siège-auto peut être installé dans tous les véhicules équipés de points d'ancrage ISOFIX et d'un dispositif d'ancrage pour fixation supérieure. Veillez vous reporter au manuel du véhicule.

### Ce siège est homologué pour trois méthodes d'installation :

- Avec le système de retenue ISOFIX et le dispositif d'ancrage pour fixation supérieure, ce produit a été classé comme « universel » pour le Groupe 1 (de 9 à 18 kg) dans des conditions plus strictes que celles qui étaient appliquées aux modèles antérieurs pour lesquels cette mention n'était pas indiquée.
- Avec le siège-auto retenu uniquement au moyen de la ceinture 3 points du véhicule, sans utiliser le système de retenue ISOFIX ni le dispositif d'ancrage pour fixation supérieure, ce produit a été classé comme « universel » pour les Groupes 2 et 3 (de 15 à 36 kg).
- Avec le système de retenue ISOFIX, le dispositif d'ancrage pour fixation supérieure et la ceinture 3 points du véhicule, ce produit a été classé comme « semi-universel » ; il est compatible avec les véhicules répertoriés dans la Liste des véhicules homologués pour les Groupes 2 et 3 (de 15 à 36 kg). Comme indiqué dans les tableaux suivants.

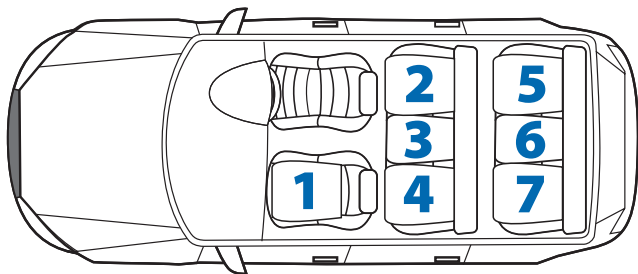

- **Since:** Depuis l'année de construction.
- **Belt+ISOFIX:** Sièges de véhicule homologués pour l'usage du système de retenue ISOFIX, du dispositif d'ancrage pour fixation supérieure et de la ceinture 3 points du véhicule.

## 经认可的车辆清单

使用ISOFIX锚固点安装儿童安全座椅时，请注意以下车辆列表。此外，本儿童安全座椅可以安装在所有含ISOFIX和上拉带端头锚固系统。请注意在您的车辆手册所述的规格。

### 被认可的三种安装方法：

- 当使用ISOFIX锚固点及ISOFIX上拉带及时，本系统被归类为“半通用类”儿童约束系统。并兼容下面“经认可的车辆清单”内所示的车辆(第1组) (9至18公斤)。
- 当仅使用三点式车辆安全带 (不使用ISOFIX锚固点及ISOFIX上拉带)，本系统被归类为“通用类”儿童约束系统 (第2/3组) (15至36公斤)。
- 当使用ISOFIX锚固点、ISOFIX上拉带及三点式车辆安全带时，本系统被归类为“半通用类”儿童约束系统。并兼容下面“经认可的车辆清单”内所示的车辆(第2/3组) (15至36公斤)。

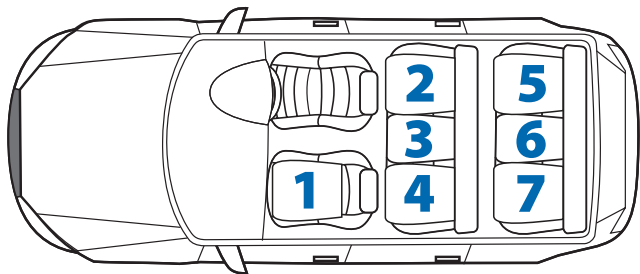

- **Since:** 生产年份
- **Belt+ISOFIX:** 已被批准用于ISOFIX锚固点和三点式车辆安全带的车辆座椅位置。

<b>ALFA ROMEO</b>	Since	Belt+ISOFIX
147	2000+	2,4
156	2008+	2,4
GT	2004+	2,4

<b>AUDI</b>	Since	Belt+ISOFIX
A1	2010+	2,4
A2	2000+	2,4
A3	1999+	2,4
A4 / S4 / RS4	1994+	2,4
A5	2007+	2,4
A6 / S6 / RS6	1997+	2,4
A7	2010+	2,4
A8 / S8	2002+	2,4
Q3	2011+	2,4
Q5	2008+	2,4
RS3	2010+	2,4

<b>BMW</b>	Since	Belt+ISOFIX
5	1995+	2,4
6	2003+	2,4
7	2001+	2,4
X3	2003+	2,4
X5	2000+	2,4
X6	2008+	2,4
Z4	2002-2008	1

<b>CHEVROLET</b>	Since	Belt+ISOFIX
Aveo	2006+	2,4
Captiva	2006+	2,4
Cruze	2009+	2,4
Cruze Wagon	2012+	2,4

Epica	2006+	2,4
HHR	2007+	2,4
Kalos	2002+	2,4
Lacetti	2004+	2,4
Malibu	2011+	2,4
Nubira	2003+	2,4
Spark	2010+	2
Tacuma	2000+	2,4

## CHRYSLER

Sebring	2003+	2,4
Voyager	2001-2007	2,4
Voyager	2008+	2,4,5,7

CITROEN	Since	Belt+ISOFIX
Berlingo I	1999+	2,4
C-Crosser	2007+	2,4
C2	2003+	2,4
C3	2002+	2,4
C4	2004+	2,4
C4 Grand Picasso	2006+	1,2,3,4
C4 Picasso	2007+	2,3,4
C5	2008+	2,4
C6	2006+	2,4
C8	2002+	2,4,5,7
DS3	2010+	1,2,4
DS4	2011+	2,4
Jumper	2007+	2,4,5,7
Jumpy	2006+	2,4,5,7

DACIA	Since	Belt+ISOFIX
Dokker	2012+	2,3,4

Duster	2010+	2,4
Lodgy	2012+	2,4
Logan	2004+	2,4
Sandero	2008-2011	2,4

<b>DAIHATSU</b>	Since	Belt+ISOFIX
Copen	2002+	1
Cuore	2005+	2,4
Materia	2006+	2,4
Sirion	2005+	2,4
Terios	2006+	2,4
Trevis	2006+	2,4

<b>DODGE</b>	Since	Belt+ISOFIX
Avenger	2007+	2,4
Caliber	2006+	2,4
Durango	2004+	2,4
Nitro	2007+	2,4

<b>FIAT</b>	Since	Belt+ISOFIX
Bravo	2007+	2,4
Croma	2005+	2,4
Doblò	2010+	2,4
Idea	2003+	2,4
Multipla	2004+	2,4
Panda	2003+	2,4
Scudo	2007+	2,4,5,7
Sedici	2006+	2,4
Stilo	2001+	2,4
Ulysse	2002+	2,4,5,7

<b>FORD</b>	Since	Belt+ISOFIX
C-MAX	2003+	2,4
C-MAX	2012+	1,2,4
Fiesta	2008+	2,4
Galaxy	2006+	2,3,4
Grand C-Max	2010+	2,4
Ka	2009+	2,4
Maverick	2001+	2,4
Mondeo	2000-2006	2,4
Ranger	2012+	2,4
S-MAX	2010+	2,4
Transit	2006+	3,4

<b>HONDA</b>	Since	Belt+ISOFIX
Accord	2008+	2,4
Accord Tourer	2008+	2,4
Civic	2001+	2,4
FR-V	2005+	2,4
Insight	2009+	2,4
Jazz	2002+	2,4
Legend	2006+	2,4
Stream	2000+	2,4

<b>HYUNDAI</b>	Since	Belt+ISOFIX
Accent	2006+	2,4
Grandeur	2005+	2,4
i30	2011+	2,4
i40	2011+	2,4
ix20	2010+	2,4
ix35	2010+	2,4
Matrix	2002+	2,4
Santa Fe	2002+	2,4

Sonata	2001+	2,4
Terracan	2002+	2,4
Tucson	2004+	2,4

<b>JAGUAR</b>	Since	Belt+ISOFIX
X-Type	2001+	2,4
XF	2008+	2,4
XJ	2003+	2,4

<b>JEEP</b>	Since	Belt+ISOFIX
Cherokee	2003+	2,4
Compass	2006+	2,4
Patriot	2007+	2,4

<b>KIA</b>	Since	Belt+ISOFIX
Carens	2002-2005	2,4
Carnival	2002+	2,4,5,7
cee'd	2005+	2,4
Cerato	2004+	2,4
Magentis	2002+	2,4
Opirus	2003+	2,4
Optima	2012+	2,4
pro cee'd	2007+	2,4
Rio	2005+	2,4
Sedona	2002+	2,4
Sorento	2002+	2,4
Soul	2008+	2,4
Sportage	2005+	2,4
Venga	2009+	2,4

<b>LANCIA</b>	Since	Belt+ISOFIX
Delta	2008+	2,4
Musa	2006+	2,4
Phedra	2002+	2,4,5,7
Thesis	2002+	2,4
Voyager	2011+	2,4,7
Ypsilon	2003+	2,4

<b>LAND ROVER</b>	Since	Belt+ISOFIX
Discovery 3	2004+	2,4
Freelander	2006+	2,4
Range Rover Evoque	2011+	2,4
Range Rover Sport	2005+	2,4

<b>LEXUS</b>	Since	Belt+ISOFIX
CT200h	2011+	2,4
GS	2000+	2,4
IS	2001+	2,4
LS	2007+	2,4
RX	2003+	2,4

<b>MAZDA</b>	Since	Belt+ISOFIX
323F	2001+	2,4
CX-5	2011+	2,4
CX-7	2007+	2,4
Mazda3	2003+	2,4
Mazda5	2005+	2,4
Mazda6	2002+	2,4
MPV	1999+	2,4
MX-5	2002+	1
RX8	2003+	1,2,4



<b>MERCEDES-BENZ</b>	Since	Belt+ISOFIX
A-Class	2001+	2,4
B-Class	2005+	2,4
C-Class	2001+	2,4
CL	2006+	1
CLA	2013+	2,4
CLC Sportcoupé	2008+	2,4
CLK	2002+	2,4
CLS	2004+	2,4
E-Class	2002+	2,4
GL-Class	2006+	2,4
GLK	2008+	2,4
M-Class	2001+	2,4
R-Class	2005+	2,4
S-Class	2002+	2,4
Sprinter	2006+	2,4,5,7
Vaneo	2002+	2,3,4
Viano	2003+	2,4,5,6,7
Vito	2006+	2,3,5,6

<b>MINI</b>	Since	Belt+ISOFIX
Clubman	2007+	2,4
Cooper	2006-2009	2,4
One	2001+	2,4
One Cabrio	2010+	2,4

<b>MITSUBISHI</b>	Since	Belt+ISOFIX
ASX	2010+	2,4
Colt	2004+	2,4
Grandis	2004+	2,4
L200	2006+	2,4

Lancer	2003+	2,4
Pajero	2003+	2,4
Shogun	2006+	2,4

<b>NISSAN</b>	Since	Belt+ISOFIX
Almera	2000+	2,4
Micra	2003-2009	2,4
Murano	2005+	2,4
Navara	2005+	2,4
Note	2006+	2,4
Pathfinder	2005+	2,4
Pixo	2009+	2,4
Primastar	2001+	2,4
Primera	2002+	2,4
Tiida	2008+	2,4
X-TRAIL	2001+	2,4

<b>OPEL</b>	Since	Belt+ISOFIX
Antara	2006+	2,4
Astra	2004+	2,4
Astra Caravan	1998+	2,4
Astra Sports Tourer	2009+	2,4
Astra Twin Top	2007+	2,4
Combo	2007+	2,4
Corsa	2000+	2,4
Insignia	2008+	2,4
Meriva	2002+	1,2,4
Mokka	2012+	2,4
Signum	2003+	1,2,4
Vivaro	2006+	3,4
Zafira	1999+	2,4

<b>PEUGEOT</b>	Since	Belt+ISOFIX
1007	2005+	2,4
206 CC	2001+	1
206 SW	1998+	2,4
207	2006+	2,4
207 CC	2007+	1
207 SW	2007+	2,4
208	2012+	2,4
3008	2009+	2,4
307	2001+	2,4
307 CC	2003+	1
307 SW	2002+	2,4
308	2007+	2,4
308 SW	2008+	2,3,4
4008	2012+	2,4
407	2004+	2,4
407 SW	2004+	1,2,4
5008	2009+	2,3,4
508	2010+	2,4
508 SW	2011+	2,4
607	2001+	2,4
Partner Origin	2008+	2,3,4

<b>PORSCHE</b>	Since	Belt+ISOFIX
Cayenne	2003+	1,2,4
Panamera	2009+	1,2,4

<b>RENAULT</b>	Since	Belt+ISOFIX
Captur	2013+	1,2,4
Clio	1999+	2,4
Espace	1999+	2,3,4,5,7
Fluence	2009+	2,4

Grand Scénic	2004+	2,3,4
Kangoo	1999+	2,4
Laguna	2001+	2,4
Mégane	1999+	2,4
Mégane CC	2003+	2,4
Modus	2004+	2,4
Scénic	2003+	1,2,4
Trafic	2001+	2,3,4,6
Vel Satis	2002+	2,4

<b>SAAB</b>	Since	Belt+ISOFIX
9-3	2002+	2,4
9-5	2001+	2,4

<b>SEAT</b>	Since	Belt+ISOFIX
Alhambra	1998+	2,4,5,7
Altea	2004+	2,4
Altea Freetrack	2007+	2,4
Altea XL	2006+	2,4
Arosa	1998+	2,4
Exeo	2009+	2,4
Leon	2005+	2,4
Mii	2011+	2,4
Toledo	1999+	2,4

<b>SKODA</b>	Since	Belt+ISOFIX
Citigo	2011+	2,4
Fabia	1999+	2,4
Octavia	1998+	2,4
Rapid	2012+	2,4
Roomster	2006+	2,4
Superb	2001+	2,4

Superb	2008+	1,2,4
Yeti	2009+	2,4

<b>SMART</b>	Since	Belt+ISOFIX
ForFour	2005+	2,4

<b>SUBARU</b>	Since	Belt+ISOFIX
Forester III	2008+	2,4
Impreza	2000+	2,4
Justy	2003+	2,4
Legacy	2002+	2,4
Tribeca	2006+	2,4

<b>SUZUKI</b>	Since	Belt+ISOFIX
Alto	2009+	2,4
Jimny	1998+	2,4
Kizashi	2009+	2,4
Splash	2008+	2,4
Swift	2004+	2,4
SX4	2006+	2,4
Vitara	2002+	2,4
Wagon R	2002+	2,4

<b>TOYOTA</b>	Since	Belt+ISOFIX
Avensis	1998-2002	2,4
Aygo	2005+	2,4
Corolla	2002+	2,4
Corolla Verso	2001+	2,4
iQ	2009+	2,4
Land Cruiser	2002+	2,4
Previa	1998+	2,4
RAV4	2000+	2,4

Urban Cruiser	2009+	2,4
Verso	2009+	2,4
Verso S	2011+	2,4
Yaris	1999+	2,4

<b>VOLVO</b>	Since	Belt+ISOFIX
C30	2006+	2,4
C70	2006+	2,4
S40	2001-2003	2,4
S80	2000+	2,4
V40	2000+	2,4
V50	2004+	2,4
V60	2010+	2,4
V70	2000-2006	2,4
XC70	2002+	2,4
XC90	2003+	2,4

<b>VW</b>	Since	Belt+ISOFIX
Amarok	2011+	2,4
Bora	1998+	2,4
Caddy	2000+	2,4
Fox	2005+	2,4
Golf	1997+	2,4
Golf Cabrio	2007+	2,4
Golf Plus	2005+	2,4
Jetta	2005+	2,4
Lupo	1998+	2,4
New Beetle	1998+	2,4
Passat	2000+	2,4
Phaeton	2002+	2,4
Polo	1999+	2,4
Scirocco	2008+	2,4

Sharan	1998-2009	2,4,5,7
Sharan	2010+	2,3,4
T5 Caravelle	1999+	5,7
T5 Multivan	1999+	2,4,5,7
Tiguan	2007+	2,4
Touareg	2002+	1,2,4
Touareg	2010+	2,4
Touran	2003+	2,4
up!	2011+	2,4

1

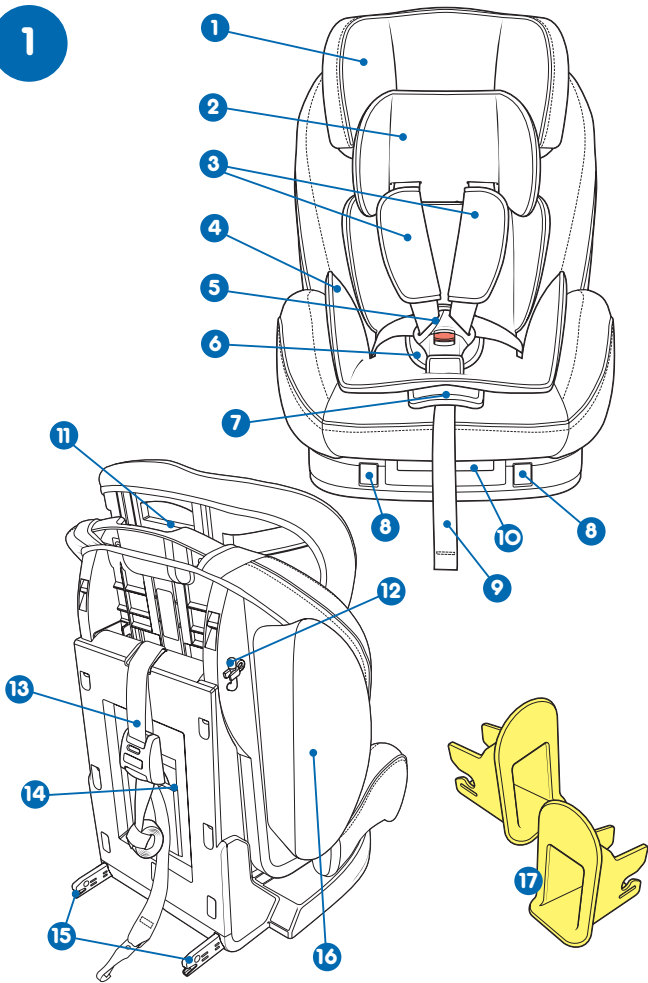

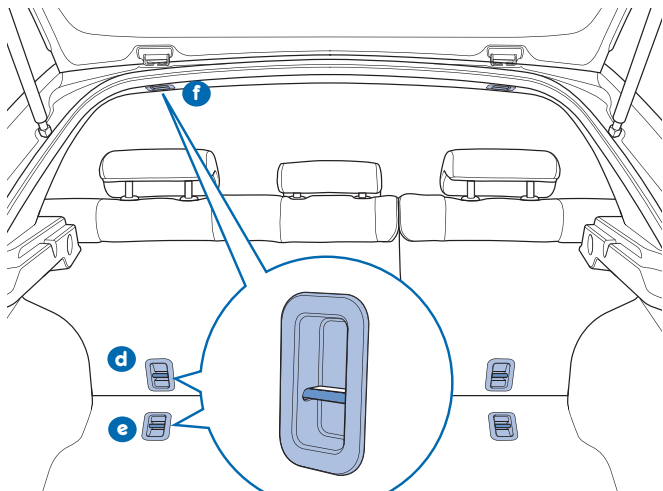
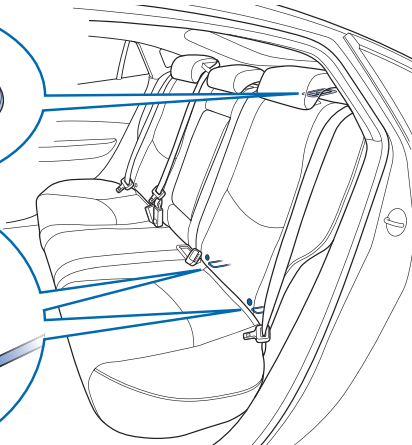
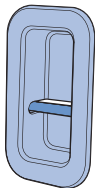

**2****c****b****a****f****d****e**

3

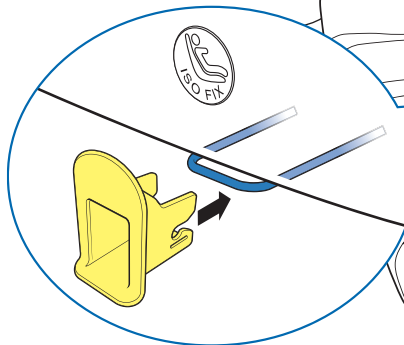

4

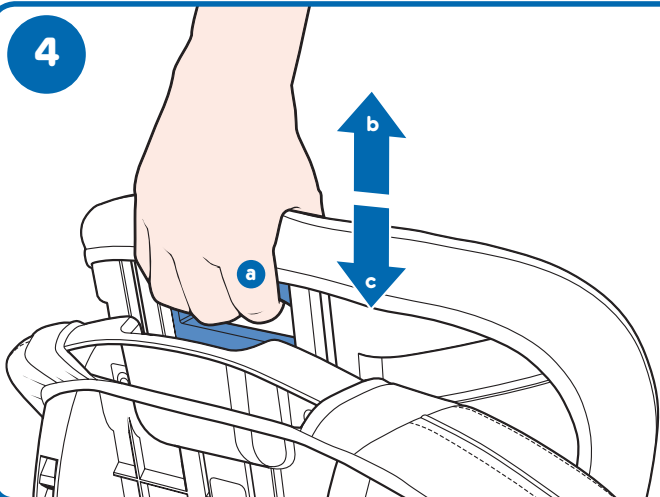

5

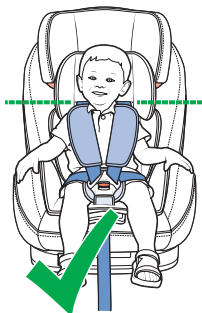
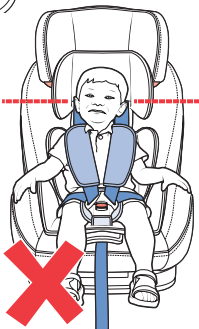
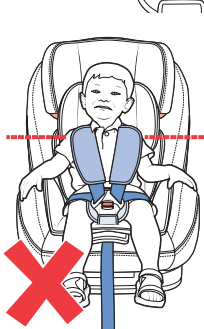
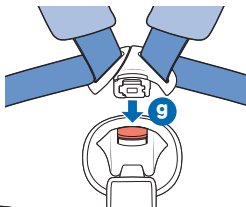
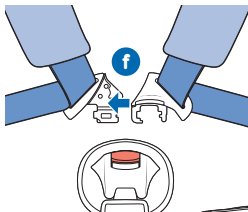
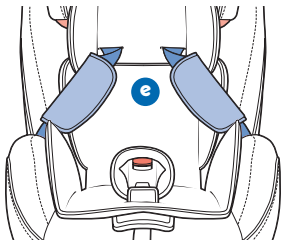
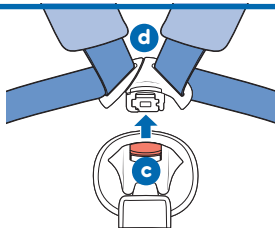
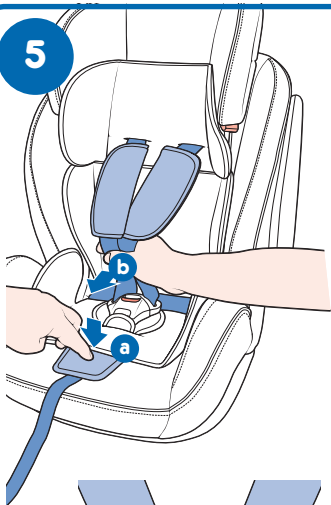

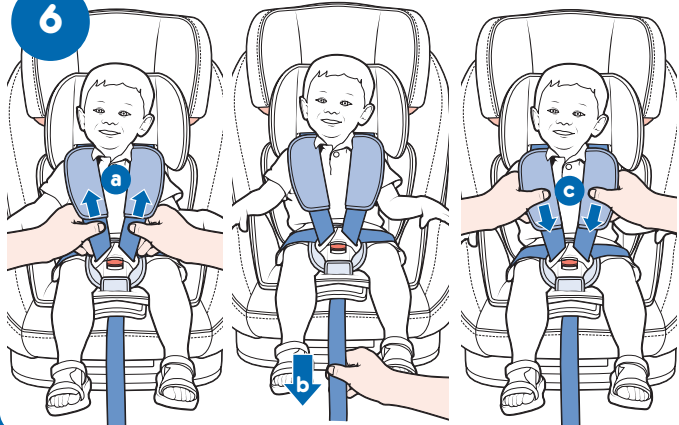
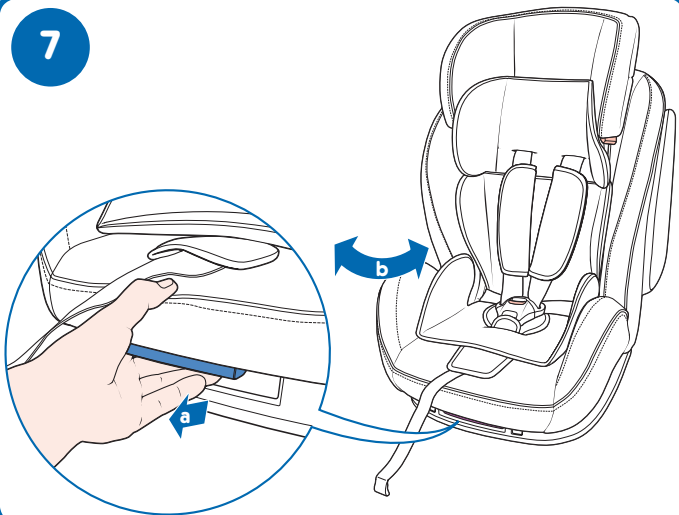
**6****7**

8

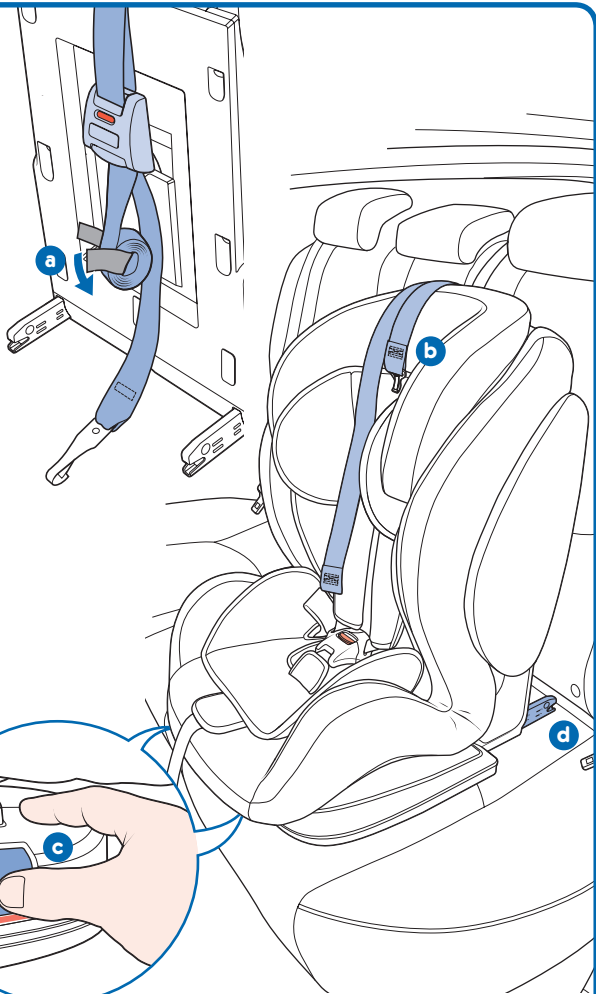

9

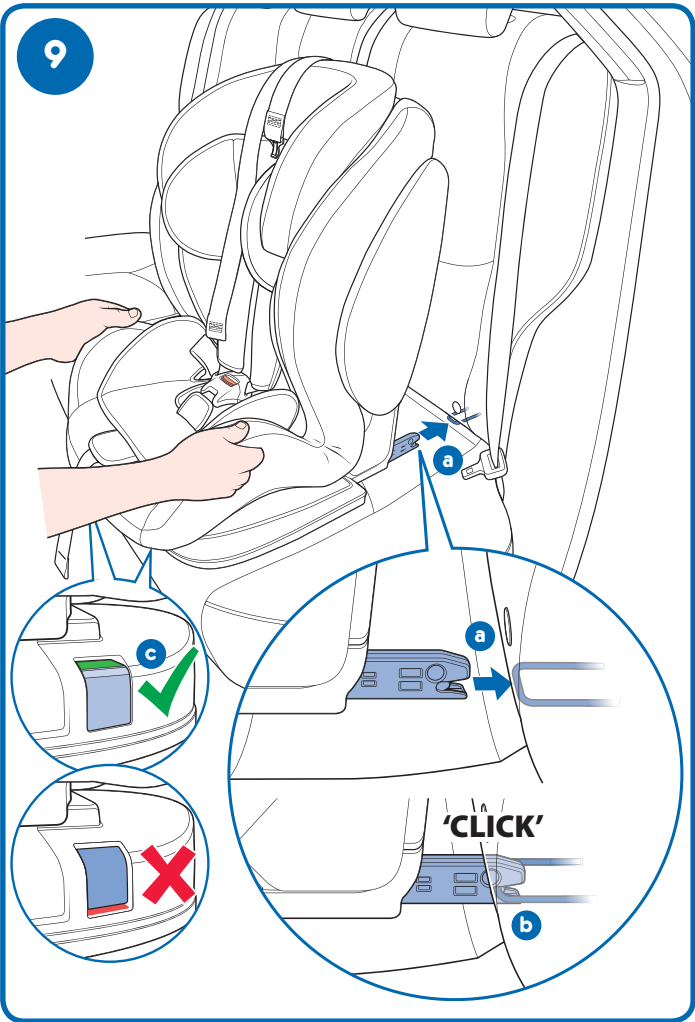

10

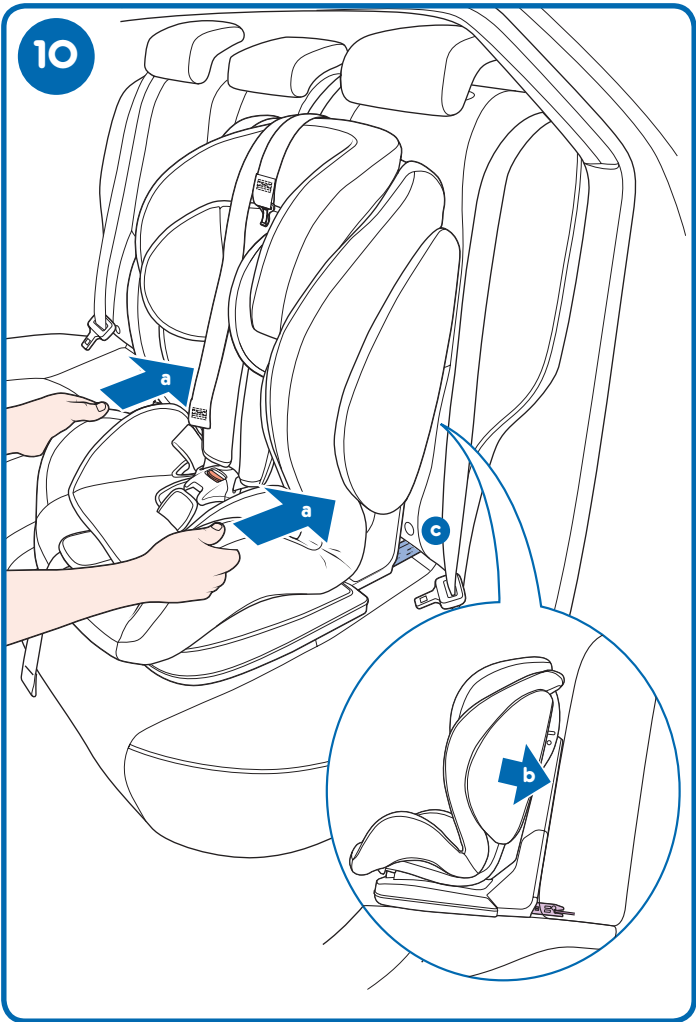

11

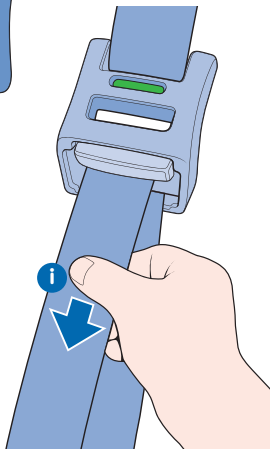
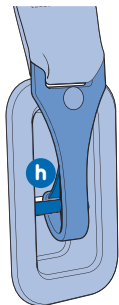
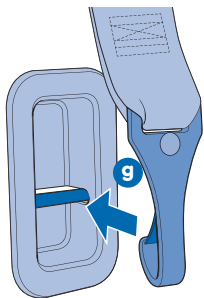
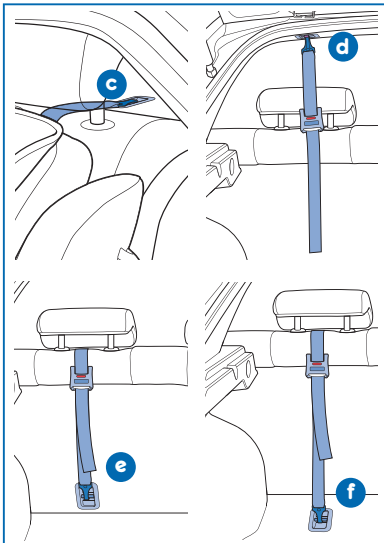
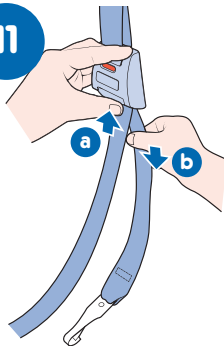



12

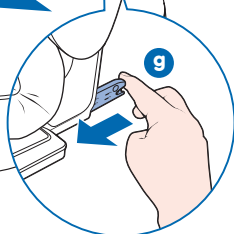
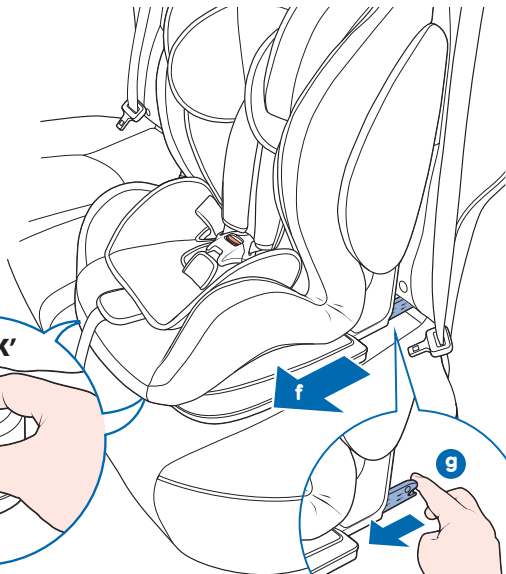
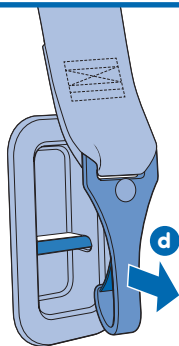
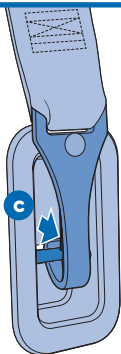
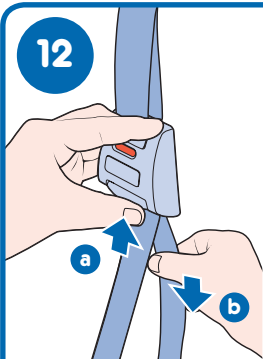

13

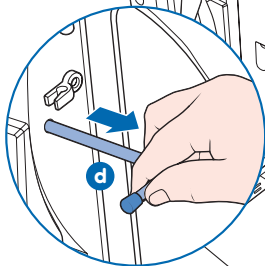
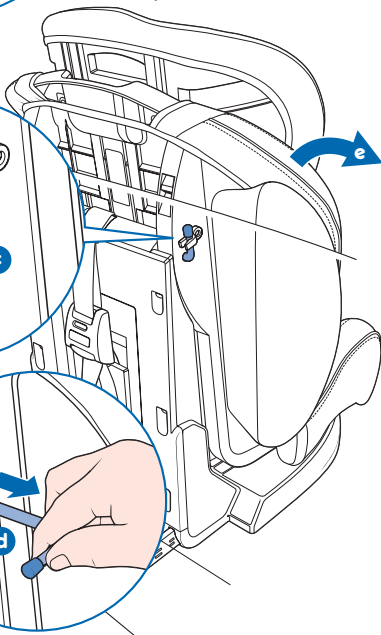
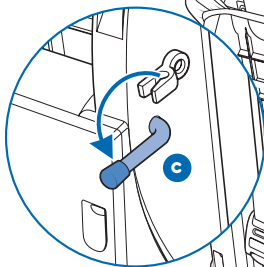
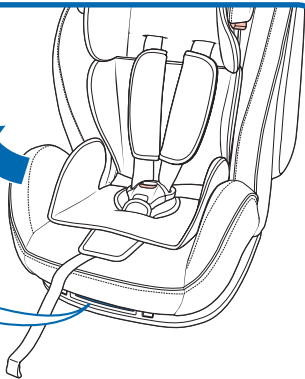
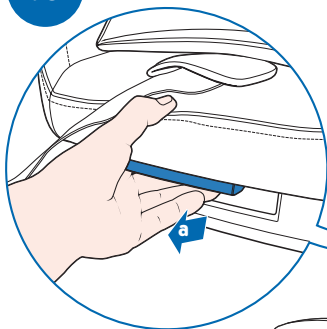

14

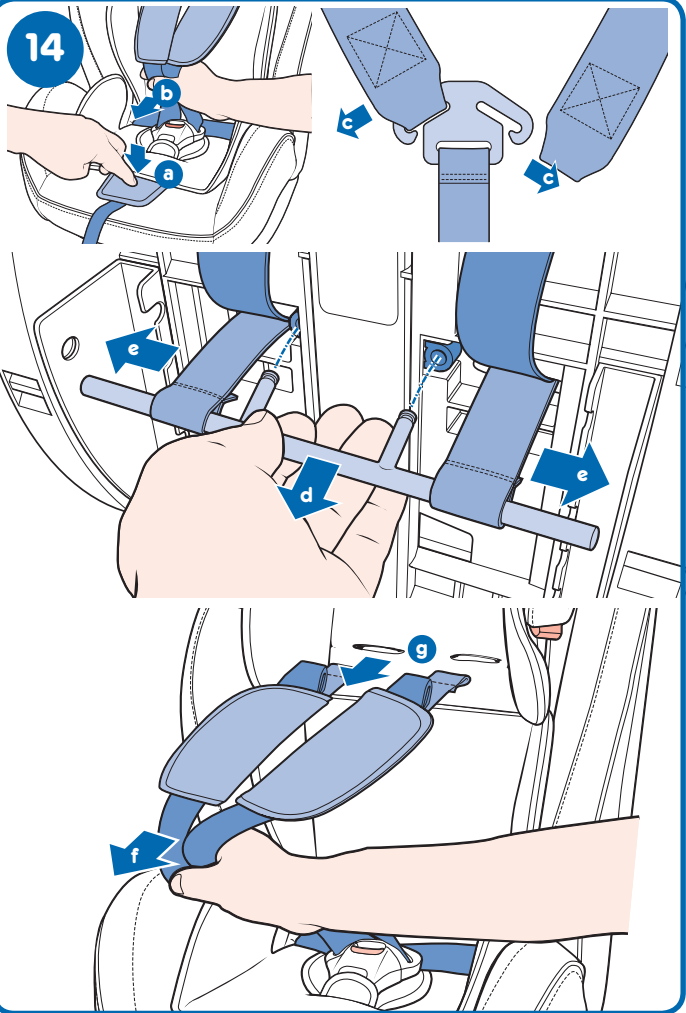

15

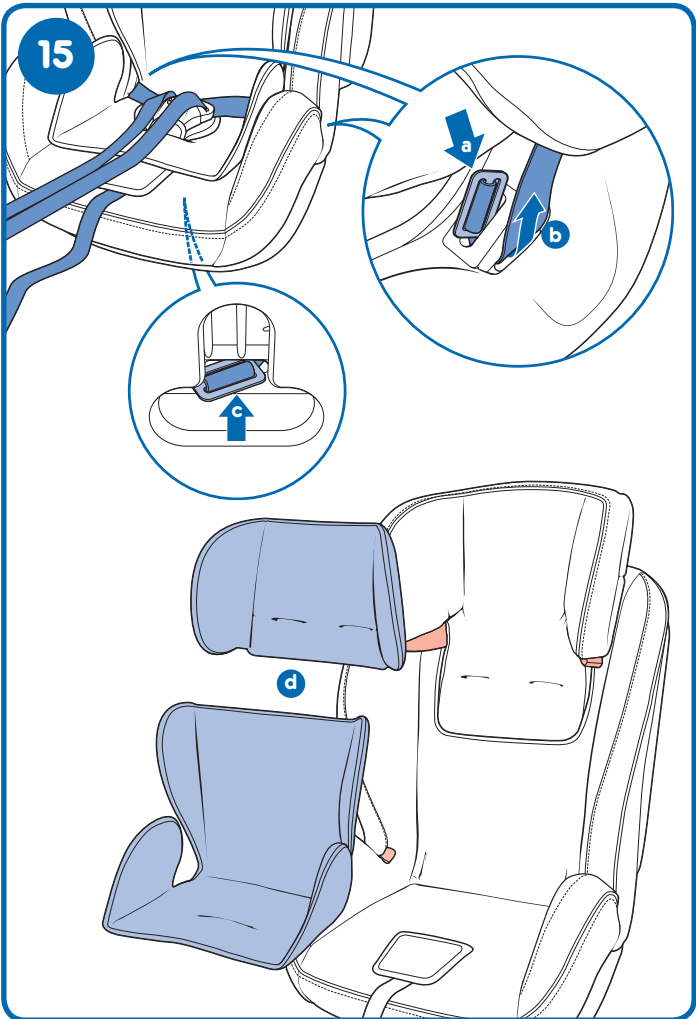

16

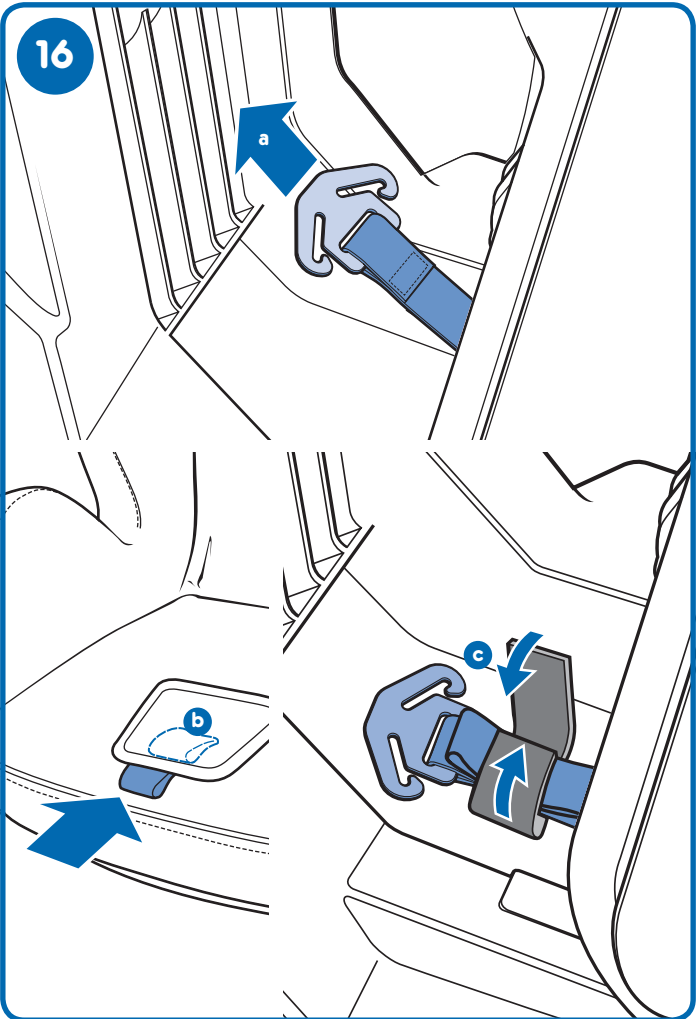

17

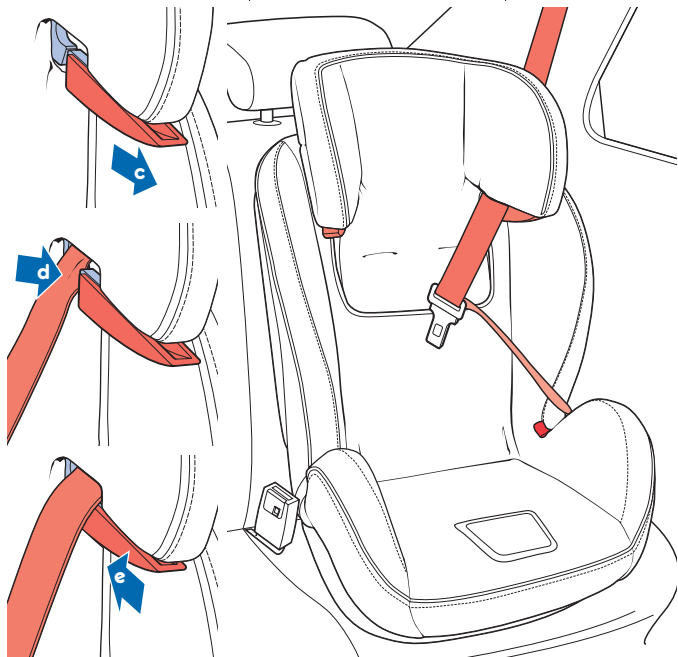
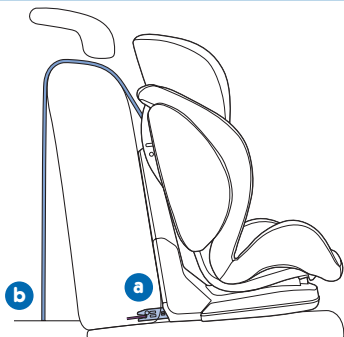

18

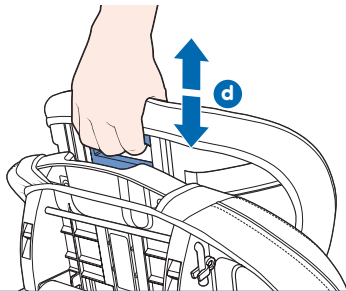
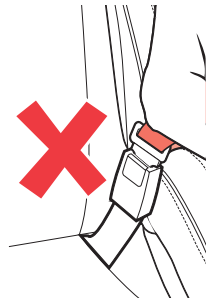
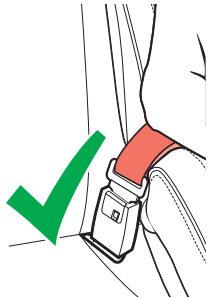

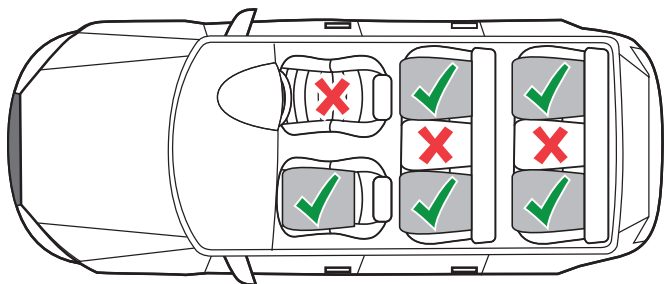
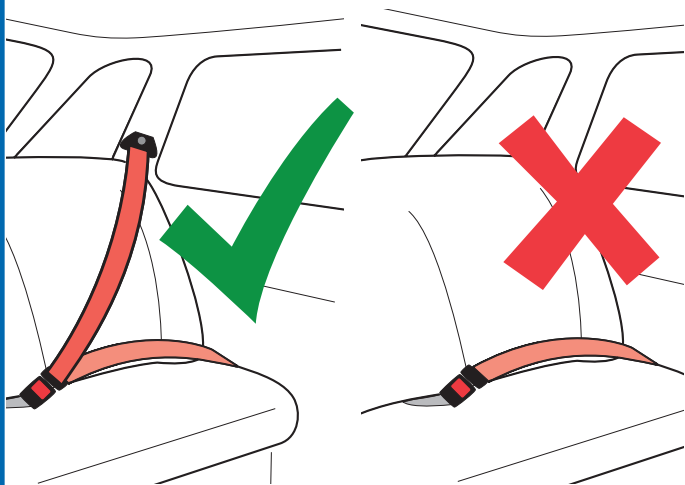



20

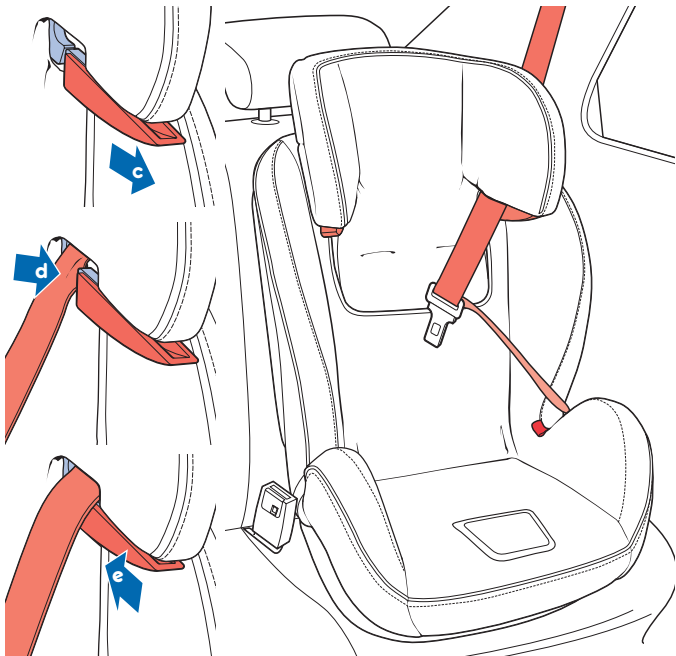
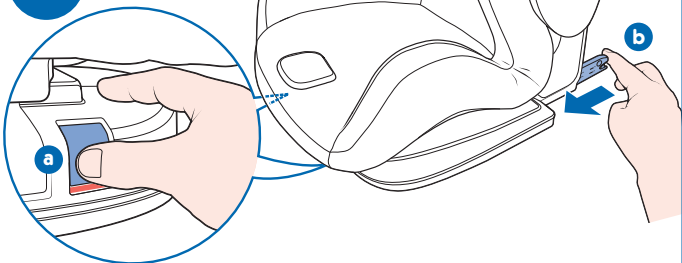

21

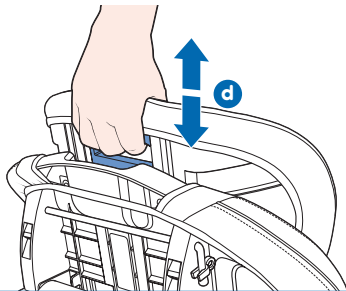
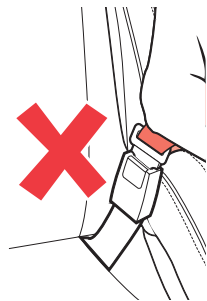
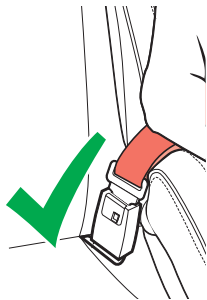

22

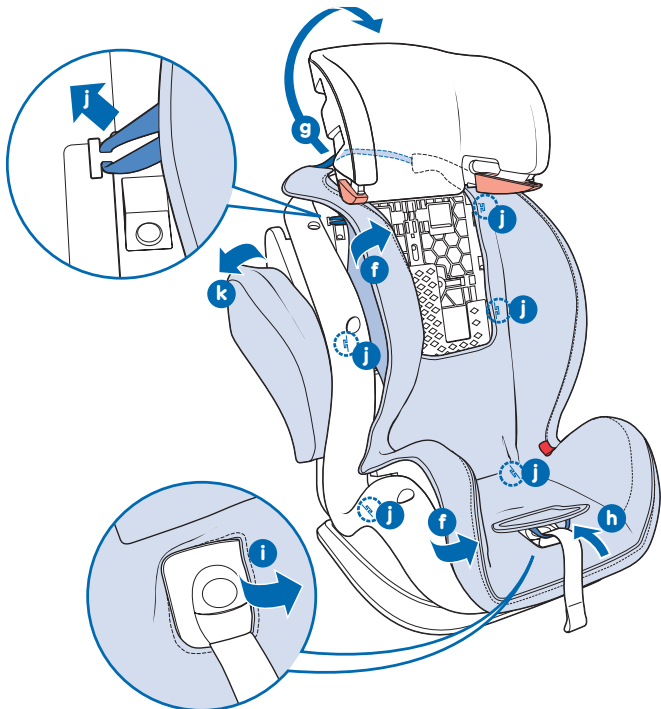
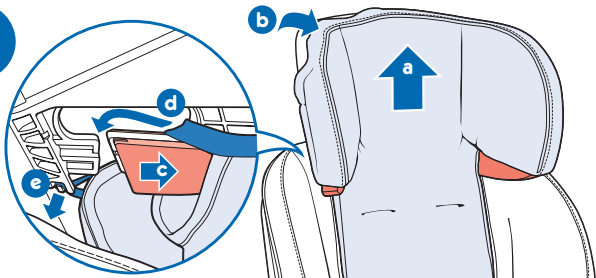

23

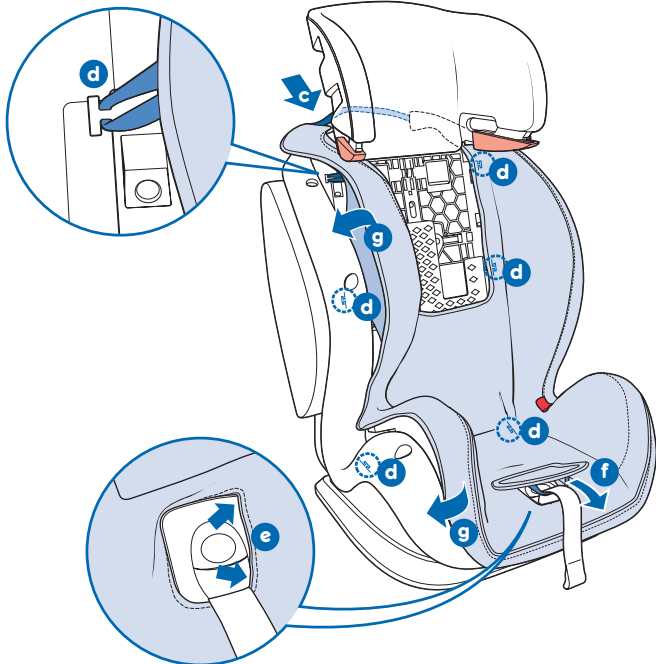
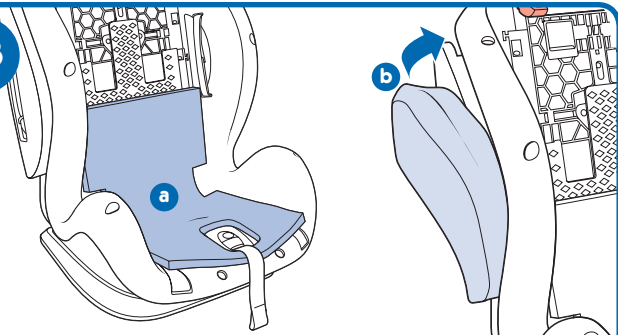

24

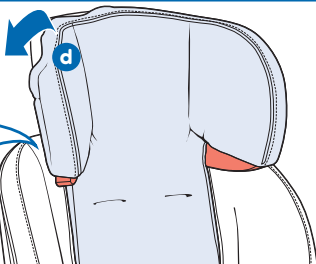
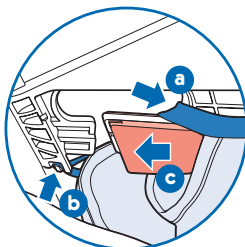

25

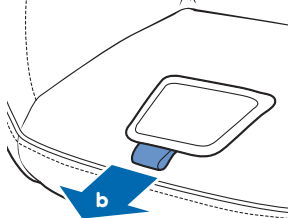
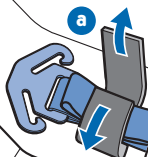

26

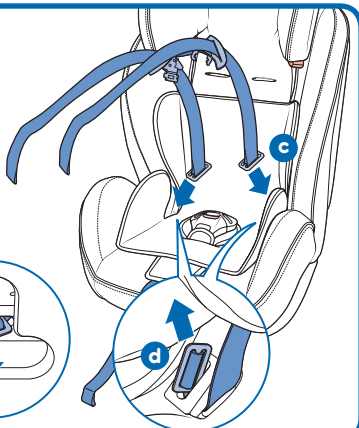
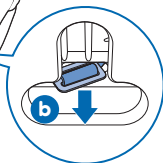
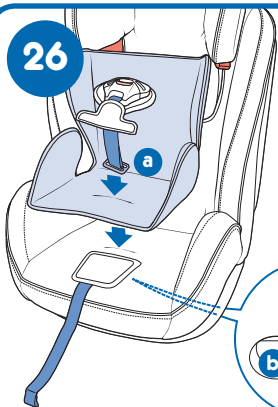

27

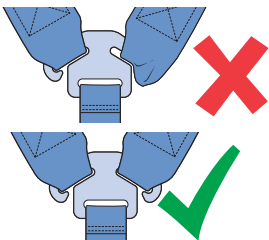
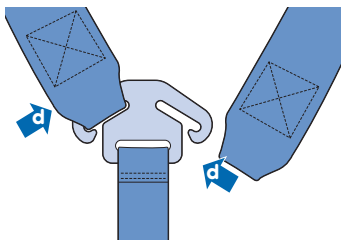
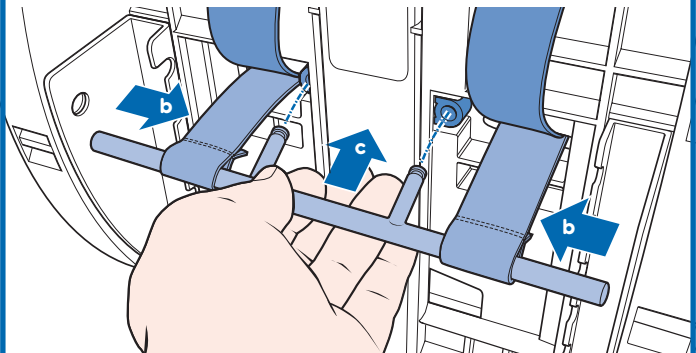
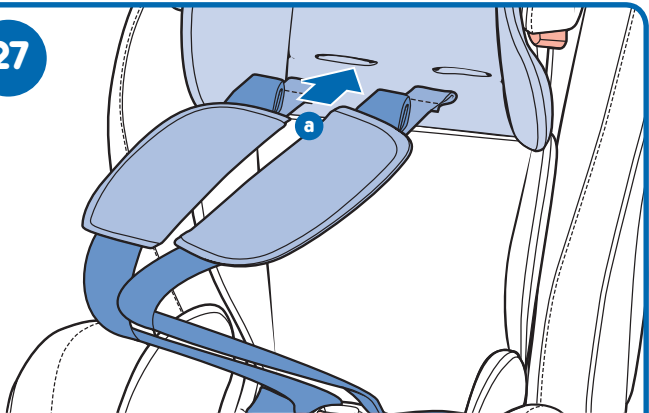



[www.cosatto.com](http://www.cosatto.com)

Cosatto Ltd, Bentinck Mill, Bentinck Street, Farnworth, Bolton, BL4 7EP, England  
UK FREEPHONE: 0800 014 9252\* International T: +44 120 486 1007

Email: [cuddle@cosatto.com](mailto:cuddle@cosatto.com)

\* Calls from BT landlines are free but calls from mobiles and other networks may vary

.....

All the design and trademarks contained herein are the property of Cosatto Limited.  
No part of this document may be reproduced without the permission of Cosatto Limited.